

NORRES

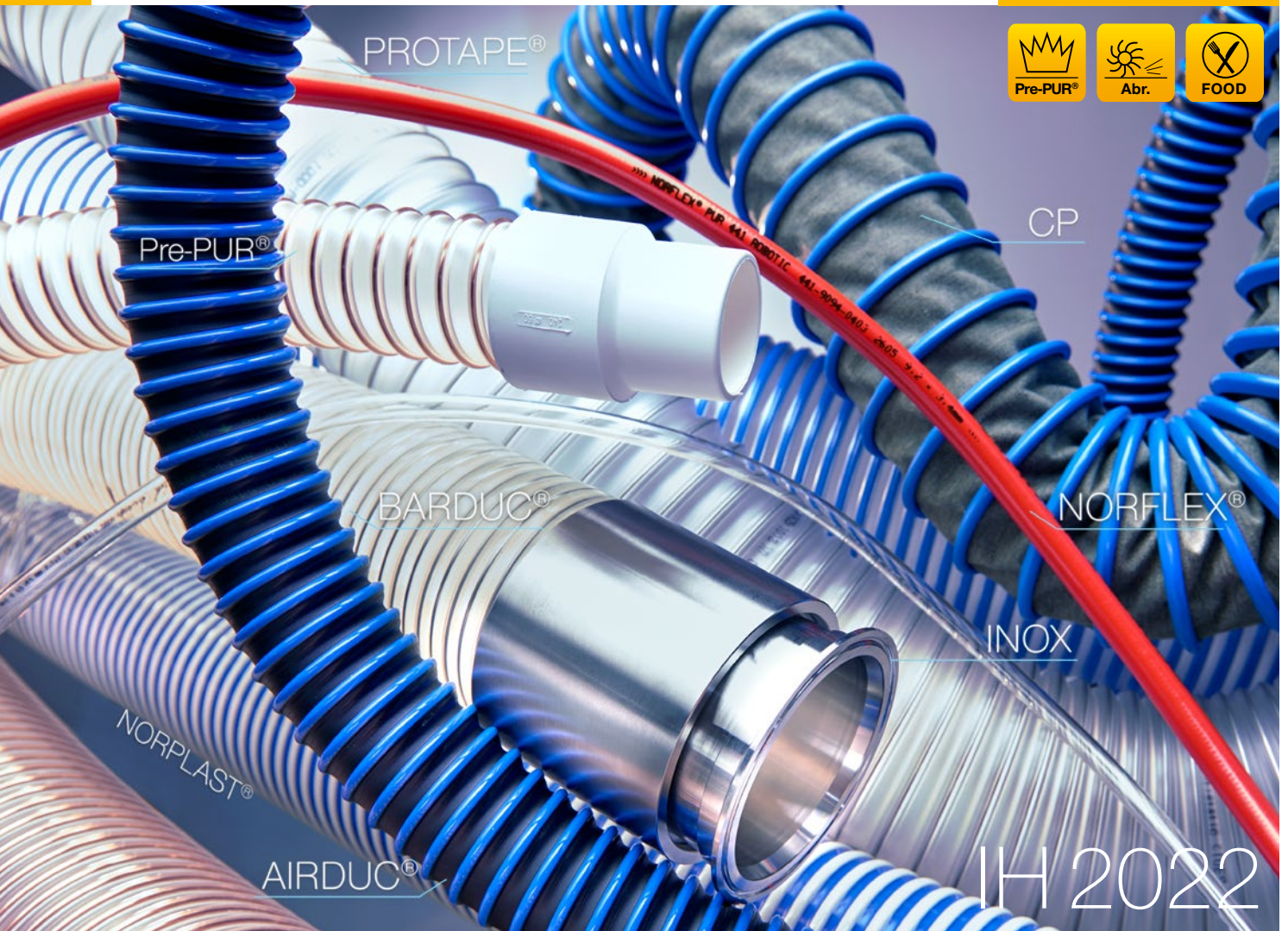

PROTAPE®



Pre-PUR®

CP

BARDUC®

NORFLEX®

INOX

NORPLAST®

AIRDUC®

IH 2022

NORRES SCHLAUCHTECHNIK
SCHLÄUCHE FÜR ALLE FÄLLE.



simply flexible





NORRES SCHLAUCHTECHNIK SCHLÄUCHE FÜR ALLE FÄLLE.

Über uns

Die NORRES Unternehmensgruppe

NORRES mit Hauptsitz in Gelsenkirchen, Deutschland ist ein international führender Hersteller von technischen Schläuchen, Schlauchsystemen und innovativen Hochleistungs- und Kunststoffprodukten. Mit Produktionsstandorten und Produktentwicklung in Amerika, Asien und Europa gilt NORRES als Trendsetter in der konsequenten Neu- und Weiterentwicklung von Produkt- und Systemneuheiten, viele davon mit Gebrauchsschutz und Patenten. NORRES, als bewährter Hersteller mit einer mehr als 130-jährigen Tradition ist bekannt für seine kundenindividuellen Lösungen. Das Ziel: Zeit und Kostenersparnis für NORRES Kunden dank Effizienz und entscheidenden Produktvorteilen.

Das NORRES Produktportfolio

NORRES bietet seinen Kunden ein umfassendes Portfolio an Standardprodukten und Produkten nach Maß. Als Hersteller ist NORRES nach ISO 9001 zertifiziert. Von der Entwicklung über die Produktion bis hin zum Einkauf und zur Logistik ist damit der hohe Standard geprüft und zertifiziert. NORRES Produkte erfüllen eine Vielzahl von Vorschriften: wie die ATEX-Richtlinie, UL-Zulassungen, FDA-Konformität, EU- und weitere Richtlinien. Darüber hinaus bietet NORRES überzeugende Lösungen im

Bereich der Kabelschutzsysteme und der Umwelttechnik mit dem Einsatz von hochwertigen Materialien aus Kunststoff, wie dem Pre-PUR®. Damit bietet NORRES ein überzeugendes und einzigartiges Produktportfolio rund um wegweisende Lösungen mit Kunststoffschläuchen. Das Ziel: Verlässlichkeit, zertifizierte Qualität und ein breites Spektrum in allen Produktbereichen.

Die NORRES Innovationen

Eine ausnahmslos hohe Fertigungstiefe mit eigenem Maschinen- und Anlagenbau kombiniert mit nachweisbarer Kompetenz im Engineering, zeichnen NORRES aus. Innovationen und technische Herausforderungen erzielen bei anspruchsvollen Anforderungen bestmögliche Ergebnisse. Das Ziel: Den Technologievorsprung für NORRES Kunden stets weiter auszubauen.

Die NORRES Dienstleistungen

Kompetenz, Beratung und Qualität gehören zu den selbstverständlichen Services der NORRES Gruppe. Von der Beratung über eine moderne Logistik bis hin zu kundenspezifischen Marketingleistungen: NORRES überzeugt mit starker Leistung. Das Ziel: NORRES Kunden erhalten individuelle Leistungspakete mit Mehrwert für eine erfolgreiche Zusammenarbeit.

Setzen Sie auf Kompetenz und Leistung eines Marktführers im Segment der technischen Schläuche und Schlauchsysteme – Mit NORRES einfach simply flexible!

NORRES Gruppe – Erfahrung in Qualität und Leistung

NORRES, 1889 gegründet, hat mehr als 130 Jahre Erfahrung und Tradition. Heute ist NORRES ein international führender Hersteller für technische Schläuche und Schlauchsysteme: Hoch abriebfeste Polyurethanschläuche aus Pre-PUR®, Absaug- und Förderschläuche aus PVC, TPE, PE, EVA, Silikon etc., Hochtemperaturschläuche bis 1.100°C, elektrisch leitfähige und antistatische Schläuche, Verbindungselemente und Zubehör, viele zertifizierte Produkte (z.B. ATEX-Richtlinie, EU-Richtlinien, FDA-Konformität, UL-Zulassungen, und weitere Richtlinien), kundenspezifische Lösungen. NORRES Produkte finden sich z.B. als Absaug- und Förderschläuche und beim Transport von Schüttgütern in der Lebensmittel- und Pharmaindustrie, in der Landwirtschaft, an mobilen und stationären Absauganlagen, an Maschinen in der Holz- und Kunststoffindustrie, an Kommunalfahrzeugen, als Kabelschutzschlauchsystem im elektrotechnischen Bereich und als energiesparender und langlebiger Membranbelüfter in Kläranlagen.

Inhalt

Produktverzeichnis.....	4
Operative Exzellenz.....	6
NORRES Produktqualität: Icons.....	8
NORRES Produktqualität: Rohstoff Pre-PUR®	9
Anwendungen	10
Polyurethan (Pre-PUR®) Absaugschläuche und Förderschläuche.....	20
Polyurethan (Pre-PUR®) Lebensmittelschläuche	28
Schläuche für die Holzindustrie.....	34
TPE Absaugschläuche und Förderschläuche.....	36
PVC, PE, EVA Absaug- und Förderschläuche	38
BARDUC® Saugschläuche und Druckschläuche.....	46
NORPLAST® Saugschläuche und Druckschläuche.....	48
Metallschläuche	56
Warmluftschläuche, Hochtemperaturschläuche (-200 .. +1.100 °C).....	58
Abgasschläuche für Verbrennungsmotoren.....	66
Schwerentflammbare Schläuche für Schienenfahrzeuge, Busse	68
PVC, PE Klimaschläuche und Lüftungsschläuche, Air Conditioning Schläuche, Isolierschläuche	70
Druckluftschläuche, Pneumatikschläuche, Fluidschläuche	76
Zubehör, Schlauchschellen, Kupplungen, Flansche, Muffen, Einbindesysteme (Klemmschalen, Presshülsen, Vergießen).....	80
Anschlusssteile konfigurieren	94

Produkte

Produktnummer	Produkttext	Seite	Produktnummer	Produkttext	Seite
202	CONNECT 202	91	325	PROTAPE® TPE 325 WEAR STRIP	67
203-204	CONNECT 203-204	91	326	PROTAPE® TPE 326 MEMORY	67
205	CONNECT 205	92	327 MEMORY	PROTAPE® PUR 327 MEMORY	26
206	CONNECT 206	92	327 PP	PROTAPE® PUR 327 PP	26
208	CLAMP 208	82	330 AS	PROTAPE® PUR 330 AS (LD)	21
210	CLAMP 210 BRIDGE CLAMP	82	330 AS BLACK	PROTAPE® PUR 330 AS BLACK (LD)	21
211	CLAMP 211	83	330 FOOD	PROTAPE® PUR 330 FOOD (LD)	30
212	CLAMP 212	82	330 FOOD-AS	PROTAPE® PUR-INOX 330 FOOD-AS (LD)	30
212 EC	CLAMP 212 EC	83	331	PROTAPE® PUR 331 FOOD (XLD)	29
213	CLAMP 213	83	332	PROTAPE® PUR 332 SE (LD)	69
216	CLAMP 216	82	333 AS	PROTAPE® PUR 333 AS (MD)	21
217	CLAMP 217	83	335	PROTAPE® PUR-C 335 FOOD-AS FLAT	29
223	CONNECT 223	90	341	AIRDUC® PVC 341 (MD)	39
226	CONNECT 226	90	345	AIRDUC® PVC 345 (HD)	39
227	CONNECT 227	90	350 AS	AIRDUC® PUR 350 AS (MD)	22
228	CONNECT 228	84	350 AS BLACK	AIRDUC® PUR 350 AS BLACK (MD)	22
230	CONNECT 230	84	350 AS TWIN COLOR	AIRDUC® PUR 350 AS TWIN COLOR (MD)	22
231	CONNECT SAFETY CLAMP ASSEMBLY 231	84	350 FOOD-AS	AIRDUC® PUR 350 FOOD-AS (MD)	30
232	CONNECT PRESS ASSEMBLY 232	84	351 EC	AIRDUC® PUR 351 EC (MD)	24
233	CONNECT MOULD ASSEMBLY 233	85	351 FOOD	AIRDUC® PUR 351 FOOD (MD)	31
234	CONNECT THREAD FITTING 234	85	351 FOOD-AS	AIRDUC® PUR-INOX 351 FOOD-AS (MD)	31
240 + 241	CONNECT 240 + 241 AS	86	351 HT	AIRDUC® PUR 351 HT (MD)	25
240 + 241 FOOD	CONNECT 240 + 241 FOOD	86	351 SWEEPER	AIRDUC® PUR 351 SWEEPER	26
240 EC	CONNECT 240 EC	86	352	AIRDUC® PUR 352 SE (MD)	69
242	CONNECT 242	87	352 RAILWAY	AIRDUC® PUR 352 SE RAILWAY (MD)	69
243	CONNECT 243	87	352 RAILWAY PLUS	AIRDUC® PUR 352 SE RAILWAY PLUS (MD)	69
243 FOOD	CONNECT 243 FOOD	87	355 AS	AIRDUC® PUR 355 AS (HD)	22
244	CONNECT 244	87	355 AS TWIN COLOR	AIRDUC® PUR 355 AS TWIN COLOR (HD)	23
244 FOOD	CONNECT 244 FOOD	88	355 AS WEAR STRIP	AIRDUC® PUR 355 AS WEAR STRIP (HD)	23
245	CONNECT 245	88	355 EC	AIRDUC® PUR 355 EC (HD)	24
245 FOOD	CONNECT 245 FOOD	89	355 EC TWIN COLOR	AIRDUC® PUR 355 EC TWIN COLOR (HD)	24
245 TRI-CLAMP	CONNECT TRI-CLAMP FITTING 245	85	355 FOOD	AIRDUC® PUR 355 FOOD (HD)	31
245 VAC-TRUCK	CONNECT 245 VAC-TRUCK	88	355 FOOD-AS	AIRDUC® PUR-INOX 355 FOOD-AS (HD)	32
246	CONNECT 246 AS	89	355 HT	AIRDUC® PUR 355 HT (HD)	25
246 FOOD	CONNECT 246 FOOD	89	355 SWEEPER	AIRDUC® PUR 355 SWEEPER	26
247	CONNECT DAIRY FITTING 247	85	355 SWEEPER REINF.	AIRDUC® PUR 355 SWEEPER REINFORCED	27
249	CONNECT ASEPTIC FITTING 249	86	355 VAC-TRUCK O.	AIRDUC® PUR 355 VAC-TRUCK ORANGE	27
251	CONNECT STORZ DIN ALU 251	92	355 VAC-TRUCK REINF.	AIRDUC® PUR 355 VAC-TRUCK REINFORCED	27
252	CONNECT TANK TRUCK BRASS 252	93	356 AS	AIRDUC® PUR 356 AS (XHD)	23
253	CONNECT KAMLOK ALU 253	93	356 EC	AIRDUC® PUR 356 EC (XHD)	25
254	CONNECT KARDAN 254	93	356 FOOD	AIRDUC® PUR 356 FOOD (XHD)	32
270-271	CONNECT 270-271	91	356 FOOD-AS	AIRDUC® PUR-INOX 356 FOOD-AS (XHD)	32
301	PROTAPE® PVC 301 AS (XLD)	21	356 FOOD REINF.	AIRDUC® PUR 356 FOOD REINFORCED (XXHD)	33
310	PROTAPE® PVC 310 (LD)	39	356 HT	AIRDUC® PUR 356 HT (XHD)	25
320 AS	PROTAPE® TPE 320 AS (XLD)	37	357	AIRDUC® PUR 357 VAC-TRUCK	27
320 HT	PROTAPE® TPE 320 HT (XLD)	37	362 EC	AIRDUC® PE 362 EC (MD)	44
321	PROTAPE® TPE 321 REINFORCED (LD)	37	362 FOOD	AIRDUC® PE 362 FOOD (MD)	44
322	PROTAPE® PE 322 EC (XLD)	43	363	AIRDUC® TPE 363 (MD)	37

Produktnummer	Produkttext	Seite	Produktnummer	Produkttext	Seite
368 ANTI-BACTERIAL	ISODUC ALU-PES 368 ANTI-BACTERIAL	75	389 C AS	NORPLAST® PVC-C 389 AS-SUPERELASTIC WEAR STRIP	54
368 ANTI-BACT. PVC	ISODUC PVC 368 ANTI-BACTERIAL	72	389 PLUS	NORPLAST® PVC 389 SUPERELASTIC PLUS (XHD)	55
368 BLACK	ISODUC PVC 368 BLACK	72	389 WEAR STRIP	NORPLAST® PVC 389 SUPERELASTIC WEAR STRIP (XHD)	54
368 GREY	ISODUC PVC 368 GREY	71	390 ONE	NEO 390 ONE	59
368 PES	ISODUC ALU-PES 368	74	390 TWO	NEO 390 TWO	59
368 SE	ISODUC ALU-PES 368 SE	74	391 ONE	SIL 391 ONE	63
368 SOUND	ISODUC ALU-PES 368 SOUND-INSULATION	73	391 TWO	SIL 391 TWO	63
369 ANTI-BACTERIAL	PROTAPE® ALU-PES 369 ANTI-BACTERIAL	75	400	NORFLEX® PVC 400	78
369 PES	PROTAPE® ALU-PES 369	73	401	NORFLEX® PUR 401 FOOD	77
369 PES SE	PROTAPE® ALU-PES 369 SE	74	401 WELDING	NORFLEX® PUR 401 WELDING	77
369 PVC	PROTAPE® ALU-PVC 369	73	407	NORFLEX® PTFE 407	79
370	PROTAPE® PUR 370 (LD)	41	408	NORFLEX® SIL 408	79
371 (LD)	PROTAPE® PVC 371 (LD)	39	440	NORFLEX® PVC 440	78
371 (MD)	PROTAPE® PVC 371 (MD)	40	440 HIGH PRESSURE	NORFLEX® PVC 440 HIGH PRESSURE	78
371 (HD)	PROTAPE® PVC 371 (HD)	40	441	NORFLEX® PUR 441 FOOD	77
371 ANTI-BACTERIAL	PROTAPE® PVC 371 ANTI-BACTERIAL (XLD)	71	441 ROBOTIC	NORFLEX® PUR 441 ROBOTIC	77
371 AS	PROTAPE® PVC 371 AS (HD)	40	448	NORFLEX® SIL 448	79
371 BLACK	PROTAPE® PVC 371 BLACK (XLD)	72	450	CP HYP 450	59
371 GREY	PROTAPE® PVC 371 GREY (XLD)	71	450 PROTECT	CP HYP 450 PROTECT	67
371 HT	PROTAPE® PVC 371 HT (LD)	41	455	CP PUR 455 FOOD	29
372	SuperFlex PVC 372	44	457	CP PE 457	43
373	EVA 373	45	457 EC	CP PE 457 EC	43
373 AS	EVA 373 AS	45	459	CP VITON® 459 EC	60
373 EC	EVA 373 EC	45	460	CP SIL 460	62
375	METAL HOSE 375	57	461	CP ARAMID 461	62
375 HT	METAL HOSE 375 HT	57	461 PROTECT	CP ARAMID 461 PROTECT	67
376	METAL HOSE INOX 376	57	465	CP PVC 465	41
377 ALU	METAL HOSE ALU 377 - ALUFLEX	75	465 EC	CP PVC 465 EC	42
377 REINF.	METAL HOSE 377 REINFORCED	57	466	CP PVC 466 HT	42
379	NORPLAST® PVC 379 GREEN SUPERELASTIC (HD)	53	467	CP HiTex 467 WELDING	42
380	NORPLAST® PVC 380 GREEN (HD)	53	471	CP PTFE/GLASS-INOX 471	61
381 FOOD	BARDUC® PVC 381 FOOD (HD)	47	471 EC	CP PTFE/GLASS-INOX 471 EC	62
382 FOOD-AS	BARDUC® PUR-INOX 382 FOOD-AS (XHD)	33	472	CP PTFE/HYP-INOX 472	60
383	NORPLAST® PVC 383 (LD)	52	472 EC	CP PTFE/HYP-INOX 472 EC	60
383 WEAR STRIP	NORPLAST® PVC 383 WEAR STRIP (LD)	52	475	CP PTFE-INOX 475 FOOD	61
384	NORPLAST® PVC 384 AS (HD)	52	475 EC	CP PTFE-INOX 475 EC	61
384 CU	NORPLAST® PVC-CU 384 AS (HD)	53	476	CP Kapton® 476	63
385 AS	NORPLAST® PUR 385 AS (LD)	49	480	CP HiTex 480	64
385 C AS	NORPLAST® PUR-C 385 AS (LD)	50	481	CP HiTex 481	65
385 C AS WEAR STRIP	NORPLAST® PUR-C 385 AS WEAR STRIP (LD)	49	483	CP HiTex 483	65
385 C FOOD-AS WS (LD)	NORPLAST® PUR-C 385 FOOD-AS WEAR STRIP (LD)	49	485	CP HiTex 485	64
385 C FOOD-AS WS (MD)	NORPLAST® PUR-C 385 FOOD-AS WEAR STRIP (MD)	50	486	CP HiTex 486	65
385 FOOD	NORPLAST® PUR 385 FOOD (LD)	49	487	CP HiTex 487	64
386 C AS	NORPLAST® PUR-C 386 AS (XHD)	51	531	TIMBERDUC® PUR 531 AS (XLD)	35
386 WEAR STRIP PERF.	NORPLAST® PUR-C 386 WEAR STRIP PERFORMANCE (HD)	50	532	TIMBERDUC® PUR 532 AS (LD)	35
387	NORPLAST® PUR 387 (XXHD)	51	532 CNC	TIMBERDUC® PUR 532 CNC (MD)	35
387 C AS	NORPLAST® PUR-C 387 AS (XXHD)	51	533	TIMBERDUC® PUR 533 AS (MD)	35
388	NORPLAST® PVC 388 SUPERELASTIC (MD)	54			

OPERATIVE

Kundenportal

24h Versand

Schnell verfügbar – sofort im Einsatz: Lieferservices



24 Stunden Versandservice:
NORRES liefert die Schläuche, die mit diesem Symbol gekennzeichnet sind, in den aufgeführten Durchmessern innerhalb von 24 Stunden.



48 Stunden Versandservice:
NORRES liefert die Schläuche, die mit diesem Symbol gekennzeichnet sind, in den aufgeführten Durchmessern innerhalb von 48 Stunden.

Produkt	Ø-Innen in / mm	Lagerlängen m	Icon
PROTAPE® PUR 301 AS (XLD)/ oder TIMBERDUC® PUR 531 AS (XLD)	2"/ 50-51mm; 2.36"/ 60mm; 3"/ 75-76mm; 80mm; 3.5"/ 89-90mm; 4"/ 100-102mm; 5"/ 125-127mm; 6"/ 150-152mm; 8"/ 200-203mm; 250mm; 300mm	10	
PROTAPE® PUR 330 AS (LD)/ oder TIMBERDUC® PUR 532 AS (LD)	40mm; 2"/ 50-51mm; 2.36"/ 60mm; 3"/ 75-76mm; 80mm; 4"/ 100-102mm; 4.72"/ 120mm; 5"/ 125-127mm; 5.5"/ 140mm; 6"/ 150-152mm; 6.3"/ 160mm; 8"/ 200-203mm	10	
AIRDUC® PUR 350 AS (MD)/ oder TIMBERDUC® PUR 533 AS (MD)	40mm; 2"/ 50-51mm; 2.36"/ 60mm; 70mm; 3"/ 75-76mm; 80mm; 4"/ 100-102mm; 4.72"/ 120mm; 5"/ 125-127mm; 5.5"/ 140mm; 6"/ 150-152mm; 6.3"/ 160mm; 8"/ 200-203mm; 250mm; 300mm	10	
AIRDUC® PUR 355 AS (HD)	1"/ 25mm; 1.25"/ 32mm; 1.5"/ 38mm; 40mm; 2"/ 50-51mm; 2.36"/ 60mm; 2.5"/ 63-65mm; 70mm; 3"/ 75-76mm; 80mm; 4"/ 100-102mm; 6"/ 150-152mm	10	
AIRDUC® PUR 356 AS (XHD)	40mm; 1.75"/ 44-45mm; 2"/ 50-51mm; 2.36"/ 60mm; 2.5"/ 63-65mm; 3"/ 75-76mm; 80mm; 3.5"/ 89-90mm; 4"/ 100-102mm; 5"/ 125-127mm; 6"/ 150-152mm	10	
PROTAPE® PVC 371 *	3"/ 75-76mm; 80mm; 4"/ 100-102mm; 5"/ 125-127mm; 6"/ 150-152mm; 6.3"/ 160mm; 7"/ 178-180mm; 8"/ 200-203mm; 10"	10	
NORPLAST® PUR 385 AS *	20mm; 1"/ 25mm; 30mm; 1.25"/ 32mm; 1.36"/ 35mm; 1.5"/ 38mm; 40mm; 1.75"/ 44-45mm; 2"/ 50-51mm; 2.36"/ 60mm; 2.5"/ 63-65mm; 70mm; 3"/ 75-76mm; 80mm; 3.5"/ 89-90mm; 4"/ 100-102mm; 110mm; 4.72"/ 120mm; 5"/ 125-127mm; 130mm; 5.5"/ 140mm; 6"/ 150-152mm	10 20	
AIRDUC® TPE 363 (MD)	1.5"/ 38mm; 40mm; 2"/ 50-51mm; 2.36"/ 60mm; 3"/ 75-76mm; 80mm; 4"/ 100-102mm	10	
SIL 391 TWO	1"/ 25mm; 1.5"/ 38mm; 1.75"/ 44-45mm; 2"/ 50-51mm; 2.5"/ 63-65mm; 3"/ 75-76mm; 80mm; 3.5"/ 89-90mm; 4"/ 100-102mm	4	
EVA 373 AS	1"/ 25mm; 1.25"/ 32mm; 1.36"/ 35mm; 1.5"/ 38mm; 40mm; 1.75"/ 44-45mm; 2"/ 50-51mm; 2.36"/ 60mm	30	
CP 450 - 487	1.5"/ 38mm; 40; 2"/ 50-51mm; 2.36"/ 60mm; 2.5"/ 63-65mm; 3"/ 75-76mm; 80mm; 3.5"/ 89-90mm; 4"/ 100-102mm; 110mm; 4.5"/ 114-115mm; 4.72"/ 120mm; 5"/ 125-127mm; 5.5"/ 140mm; 6"/ 150-152mm; 6.3"/ 160mm; 170mm; 7"/ 178-180mm; 8"/ 200-203mm; 225mm; 250mm; 300mm; 350mm; 400mm; 450mm; 500mm; 600mm; 700mm; 800mm; 900mm; 1000mm	3 6	

* Ein Produkt aus der PROTAPE 371-Serie/ NORPLAST PUR 385-Serie.

Montageservices



48 Stunden Montageservice:
NORRES montiert die Anschlusssteile, die mit diesem Symbol gekennzeichnet sind, in den aufgeführten Nennweiten innerhalb von 48 Stunden (max. 10 Stück pro Bestellung).

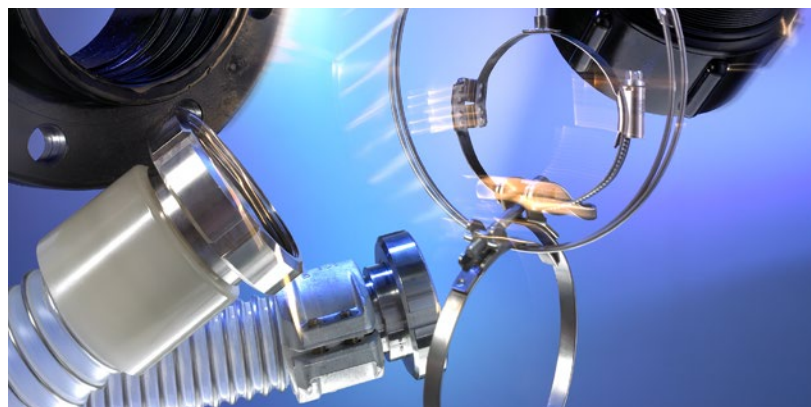

EXZELLEENZ

Konverter

48h Montage

App

Immer für Sie da – auf norres.com

- Die NORRES Website – Wareninformationen und Bestände in Echtzeit
- Der NORRES Shop – NORRES Kunden können Ihre Produkte bequem über den Shop ordern
- Der NORRES Schlauchfinder – Filtern Sie anhand von beispielsweise Fördermedium, Eigenschaft, Anwendungsgebiet, etc. Ihr passendes Produkt direkt auf den Produktübersichtsseiten
- Das NORRES Service-Prinzip: Wir halten unser Wort – 24 Stunden zur Auslieferung, 48 Stunden bis Montage – für ausgewählte Produkte und Produktlinien



NORRES – immer aktuell

Via QR-Code am Produkt direkt zur Produktseite – Hier finden Sie:

- Alle Anwendungen, Eigenschaften und Liefervarianten auf einen Blick
- Verfügbarkeit
- Bescheinigungen, Zulassungen und Konformitätserklärungen
- Montage- und Verlegerichtlinien
- Alle gängigen Abmessungen und Längen im Überblick
- Technische Spezifikationen wie Druck, Biegeradius und Gewicht
- Passendes Zubehör
- ... und das Beste: Immer up-to-date



NORRES – Dienstleistungen für unsere Kunden

- Kompetenz in Beratung und Qualität
- Moderne Logistikkonzepte (z.B. Dropshipment)
- Individuelle Leistungspakete für effiziente Kundenkonzepte mit Marktwert
- Kundenindividuelle Lösungen vom Spezialisten für anspruchsvolle Schlauchlösungen
- Umfangreiches Produktsortiment für alle Branchen auf Lager verfügbar
- Montageservice zahlreicher Anschlusssteile und Kupplungen



NORRES – Technik im Netz

▪ Icons ▪ Konstruktionen ▪ Technische Videos ▪ Technische Informationen:



- CE-Kennzeichnung
- Eindringschutz (IP)
- Gewindenormen
- Lebensmittelrechtliche Vorschriften
- Normen und Vorschriften
- VDA-Liste
- Elektrische Eigenschaften
- Elektrostatische Aufladung
- FAQ TRGS
- Druckverluste
- Druckwerte
- Abläng- und Montagehinweise
- Schlauch-Nennweiten-Diagramm
- Verlegerichtlinien
- Beständigkeittabellen
- Werkstoff-Datenblätter
- Fachbegriffe und Definitionen
- Temperaturbeständigkeit
- Technische Datenmatrix



Pre-PUR®: NORRES verwendet bei vielen Schläuchen eine spezielle Polyurethanhülle und differenziert sich von vielen am Markt angebotenen Schläuchen wie folgt:

- höhere mechanische Festigkeiten
- weniger Abrieb
- bessere chemische Beständigkeit
- höhere Erweichungstemperaturen
- langsamere Heißluftalterung
- bessere Kälteflexibilität



Abriebfest: Diese NORRES Schläuche sind für hohe Standzeiten bei der Förderung stark abrasiver Medien speziell entwickelt worden. Sie bieten folgende Vorteile:

- gezielt verstärkte Wandungsgeometrie
- Rohstoffe mit besonders hohen mechanischen Festigkeiten und mit speziellen Additiven



Trittfest oder Überfahrbar: NORRES Schläuche mit diesem Zeichen sind bedingt bzw. voll überfahrbar oder trittfest.



Innenglätte: NORRES Schläuche mit diesem Icon sind strömungsoptimiert und bieten folgende Vorteile:

- sehr hohe Förderleistung
- niedrige Druckverluste (Red. der Gebläseleistung und geringere Betriebskosten)
- schonender Transport des Fördergutes
- niedriger Abrieb und somit höhere Standzeit



Hochflexibel: Dieses Symbol tragen nur NORRES Schläuche, die nahezu keine Gegen- und Rückstellkräfte bei Biegebeanspruchung haben.



Mikrobenbeständig: Nicht alle Kunststoffmaterialien und Qualitäten können einem Mikrobenbefall widerstehen. Dies ist insbesondere entscheidend für längeren Kontakt mit Erde oder ähnlichen organischen Stoffen oder bei starker Verschmutzung, die für Mikroben gute Bedingungen darstellen. Die chemische Struktur des hier verwendeten Materials ist speziell resistent gegen einen Befall von Mikroben ausgelegt.



Lebensmittelzulassungen: NORRES Schläuche mit diesem Zeichen verfügen über eine oder mehrere nationale und/oder internationale Zulassungen, Bescheinigungen oder Konformitäten, die sie für den Lebensmittelbereich einsetzbar machen.



Flame Retardant: Die so gekennzeichneten NORRES Schläuche verfügen über eine oder mehrere nationale und/oder internationale Zulassungen, wonach sie schwerentflammbar oder selbstverlöschend klassifiziert sind.



Teileingefärbt: Im Rahmen eines patentierten Herstellungsverfahrens ist die individuelle Einfärbung von transparenten Schläuchen im Wulstbereich möglich, so dass weiterhin die Möglichkeit der direkten Prozessbeobachtung besteht. Verstärken Sie durch die konsequente Umsetzung Ihres farbigen Corporate Designs Ihre Marktposition.



Antistatische bzw. elektrisch leitfähige Schläuche: Gemäß neuer ATEX-Richtlinie und der deutschen TRGS 727 sollen für brennbare Schüttgüter und in explosionsgefährdeten Bereichen Schläuche mit einer ableitfähigen (antistatisch $<10^9 \Omega$) oder elektrisch leitfähigen ($<10^3 \Omega - <10^6 \Omega$) Wandung verwendet werden. Bitte beachten Sie die entsprechenden Vorschriften und unsere weiteren technischen Angaben.



Spezial-Drahthaftung: Dieses Symbol tragen Schläuche, die mittels eines mehrstufigen, besonders hochentwickelten Spezial-Haftungsverfahrens hergestellt werden. So können diese Produkte extreme Standzeiten auch unter starken kombinierten Belastungen erreichen, wie es sonst kaum möglich wäre.



Anschnittservice: NORRES bietet seinen Kunden und Partnern spezielle Services und zeichnet sich damit in operativer Exzellenz aus. Dazu gehört bei vielen NORRES Schlauchprodukten auch ein optimaler Anschnittservice. Nutzen Sie diesen Vorteil der kundenspezifischen Serviceleistung und erhalten Sie gegen einen geringen Aufpreis die Schlauchlänge, die zu Ihren Bedürfnissen am besten passt.

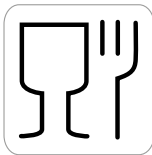

Glas-/ Gabelzeichen: NORRES Schläuche mit diesem Icon haben eine offizielle Zulassung für den Einsatz im Lebensmittelbereich nach der EG-Richtlinie durch ein unabhängiges Prüfinstitut.



Patent angemeldet: Viele NORRES Schläuche und Systeme besitzen das Merkmal „patent pending“ und bieten somit NORRES Partnern und Kunden auch in Zukunft einzigartige Produkte und Lösungen im Bereich technischer Schläuche.



Patentiert: NORRES ist Trendsetter und ein führender Hersteller von hochwertigen Technischen Schlauchsystemen. Eine Vielzahl von NORRES Schläuchen und Systemen besitzen das Merkmal „patentiert“ und bieten somit NORRES Partnern und Kunden einzigartige Produkte und Lösungen im Bereich technischer Schläuche. Kunden und Partner können diese patentierten NORRES Produkte jetzt auf einen Blick mit dem NORRES Patentiert-Icon identifizieren und sich von der Einzigartigkeit des Einsatzes dieser Lösungen überzeugen.



Permanent Antistatisch: Durch ein innovatives und neuartiges Material von NORRES sind die so gekennzeichneten Schläuche dauerhaft antistatisch ($<10^9 \Omega$) ausgerüstet.

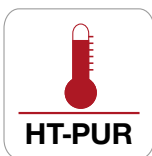

HT-PUR: Durch ein innovatives und patentiertes Verfahren können wir Pre-PUR® Schläuche zusätzlich vernetzen und die Schläuche so hitzebeständiger und alterungsresistenter machen.



Phthalatfrei: NORRES-Schläuche mit diesem Icon sind frei von phthalathaltigen Weichmachern.



Medien: Mit dem neuen Icon „Medien“ erkennt man die Eignung von Schläuchen für spezifische Medien auf einen Blick. Das neue Icon „Medien“ unterscheidet zwischen gasförmigen, flüssigen und feinstäubigen Medien sowie Feststoffen und Schwerlast. Dieses innovative Icon erleichtert Kunden auf Anhieb die Auswahl des richtigen Schlauchs, bzw. Schlauchsystems.



Gas: Schläuche für den Transport gasförmiger Medien



Staub: Schläuche, die Stäube als Medium befördern.



Flüssig: Schläuche für den Transport von flüssigen Medien.



Feststoff: Schläuche für den Transport von Feststoffen.

Abkürzungen:

- XLD = superleicht
- LD = leicht
- MD = mittelschwer
- HD = schwer
- XHD = superschwer
- XXHD = extremschwer
- AS = antistatisch
- EC = elektrisch leitfähig
- HT = Hochtemperatur
- FOOD = lebensmittelgeeignet
- INOX = Edelstahlschleife



Pre-PUR® makes the difference

Polyurethan ist nicht gleich Polyurethan!

Wie bei allen Rohstoffen und Fertigwaren gibt es auch hier große Qualitätsunterschiede.

NORRES verwendet bei vielen Schläuchen eine spezielle Ester- und eine spezielle Ether-Polyurethanmischung, welcher wir den Namen Pre-PUR® gegeben haben. Diese aus miteinander verketteten Pre-PUR® Hart- und Pre-PUR® Weichsegmenten bestehenden Blockcopolymeren haben im Vergleich zu vielen anderen Kunststoffen, Gummimischungen und "einfachen" Polyurethanen überlegene Eigenschaften. Die Pre-PUR® Hartsegmente sind der Grund für die extrem hohen mechanischen Festigkeiten, während die Pre-PUR® Weichsegmente gleichzeitig extreme Flexibilität und dynamische Belastbarkeit bieten.

Mit den von uns eingesetzten Pre-PUR® Rohstoffen differenzieren wir uns von vielen am Markt angebotenen Schläuchen wie folgt:

- NORRES Pre-PUR® besteht aus speziellen und hochwertigen Premium Ester- u. Ether-Polyurethantypen. So kann sich die Abriebfestigkeit schnell um mehr als 30% verschlechtern, wenn die Polyurethantypen auch nur ein Qualitätsniveau niedriger gewählt wird. Die hohe Reinheit der eingesetzten Grundstoffe und das kleine Toleranzfenster unterstützen das hohe Qualitätsniveau.
 - sehr gute mechanische Festigkeiten
 - niedriger Abrieb
 - extrem gute chemische und hydrolytische Beständigkeit
- NORRES Pre-PUR® mit extrem langen Molekülketten (hohes Molekulargewicht, viel kristalline Überstrukturen und Morphologie). Beim chemischen, hydrolytischen und thermischen Abbau werden die Molekülketten im Allgemeinen durch Aufspaltung verkürzt. Folglich haben längere Molekülketten in der Regel eine höhere Standzeit. Die Länge der Molekülketten ist auch wichtig für die Erweichungstemperatur eines Schlauches. Einerseits haben Produkte aus Pre-PUR® in der Wärme überdurchschnittlich hohe Restfestigkeiten, andererseits hat Pre-PUR® bei sehr tiefen Temperaturen eine bessere Flexibilität.
 - bessere chemische und hydrolytische Beständigkeit
 - höhere Erweichungstemperaturen
 - mehr Restfestigkeit in der Wärme
 - höhere Druckfestigkeiten
 - mehr Sicherheitsreserven
 - langsamere Heißluftalterung
 - bessere Kälteflexibilität
 - weniger "Biegekräft" in der Kälte
 - geringere "Abknickgefahr" in der Kälte

- NORRES Pre-PUR® enthält speziell für die Schlauchtechnik in Entwicklungspartnerschaft mit unseren Rohstofflieferanten entwickelte Stabilisatoren. Ohne diese Zusätze werden Schläuche in der Regel chemisch, hydrolytisch und thermisch stärker angegriffen und verschleßen mitunter deutlich schneller.
 - bessere chemische und hydrolytische Beständigkeit
 - bessere Oxidationsbeständigkeit
 - langsamere Heißluftalterung
 - bessere Witterungsbeständigkeit

Unser bei vielen Schläuchen eingesetztes Pre-PUR® Ether-Polyurethan hat gegenüber dem Pre-PUR® Ester-Polyurethan (und auch anderen Ester-Polyurethanen) die folgenden Vorteile:

- resistent gegen Mikroben (Erforderlich bei langfristigem Kontakt mit erdartigen Substanzen oder starker Verschmutzung unter für Mikroben günstigen Bedingungen. Ether-Polyurethane sind auf Grund ihrer chemischen Struktur dauerhaft mikrobienbeständig. Unserer Meinung nach ist dies die eindeutig bessere Lösung als die zu diesem Zweck oftmals mit gesundheitlich nicht unbedenklichen Additiven stabilisierten Ester-Polyurethane. Bei jenen Ester-Polyurethanen besteht die Gefahr, dass durch Auswaschung und Auslaugung des Additives der zum Schutz erforderliche Grenzwert unterschritten wird und das Additiv auf die Schlauchoberfläche migriert und dort mit Anwender und Fördergut in Kontakt gerät.)
- resistent gegen Hydrolyse (Erforderlich bei feuchten Anwendungen bei höheren Temperaturen und beim Einsatz in tropischen Klimaten.)
- abermals bessere chemische Beständigkeit als vergleichbare Ester-Polyurethane
- abermals bessere Kälteflexibilität als vergleichbare Ester-Polyurethane

Zusammenfassung:

- bessere Standzeit
- mehr Sicherheitsreserven
- deutlicher Mehrwert und mehr Kundennutzen

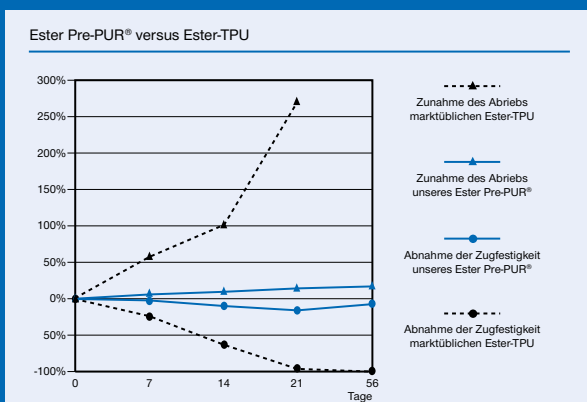

Beispiel Beständigkeit:

Unsere hochwertigen Pre-PUR® Rohstoffe mit ihren Stabilisatoren führen zu erheblich besseren Beständigkeiten und somit auch zu deutlich längeren Standzeiten als dies mit vielen anderen Produkten möglich ist.

Ein geeignetes Maß hierfür ist auch die Hydrolysemessung in Wasser bei 80 °C, da der Mechanismus des chemischen Abbaus von Polyester-Polyurethan häufig die hydrolytische Aufspaltung der Polyesterketten ist. Unser Ester Pre-PUR® im Vergleich zu einem anderen marktüblichen Ester-TPU ist im Bild 1 dargestellt.

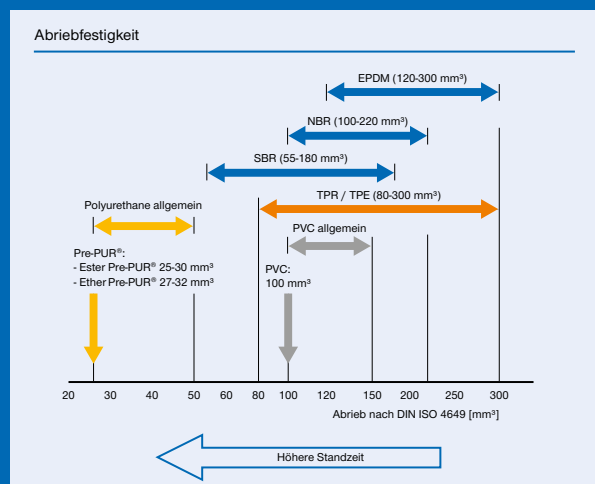

Beispiel Abriebfestigkeit:

Die Abriebfestigkeit unserer Pre-PUR® Polyurethane ist gemäß Normmessung ca. 2,5 - 5 mal besser als bei vielen Gummi-Rohstoffen und ca. 3-4 mal höher als die von vielen Weich-PVCs (gemessen bei 20 °C). In der Praxis sind die Unterschiede häufig noch größer, da die besonders gute Dämpfung und Rückprallelastizität der Pre-PUR® Polyurethane bei der normierten Messmethode nicht zum Tragen kommt.

Lebensmittel und Pharma

Silo, Silofahrzeug, Tankwagen: Förderung von z.B. Reis, trockene Lebensmittel, Getreideprodukte, Zucker, Milchpulver, Pulver, Kaffee, Tee, Getreide, Mehl, gefrorene Lebensmittel

NORRES-Kunden empfehlen:

AIRDUC® PUR-INOX 356 FOOD-AS (XHD)

Bewährte Alternativen:

AIRDUC® PUR 356 FOOD (XHD)

AIRDUC® PUR 356 FOOD REINFORCED (XXHD)

BARDUC® PUR-INOX 382 FOOD-AS (XHD)

NORPLAST® PUR-C 385 FOOD-AS WEAR STRIP (LD)

NORPLAST® PUR-C 385 FOOD-AS WEAR STRIP (MD)

NORPLAST® PUR-C 386 AS (XHD)

NORPLAST® PUR 387 (XXHD)

NORPLAST® PUR-C 387 AS (XXHD)

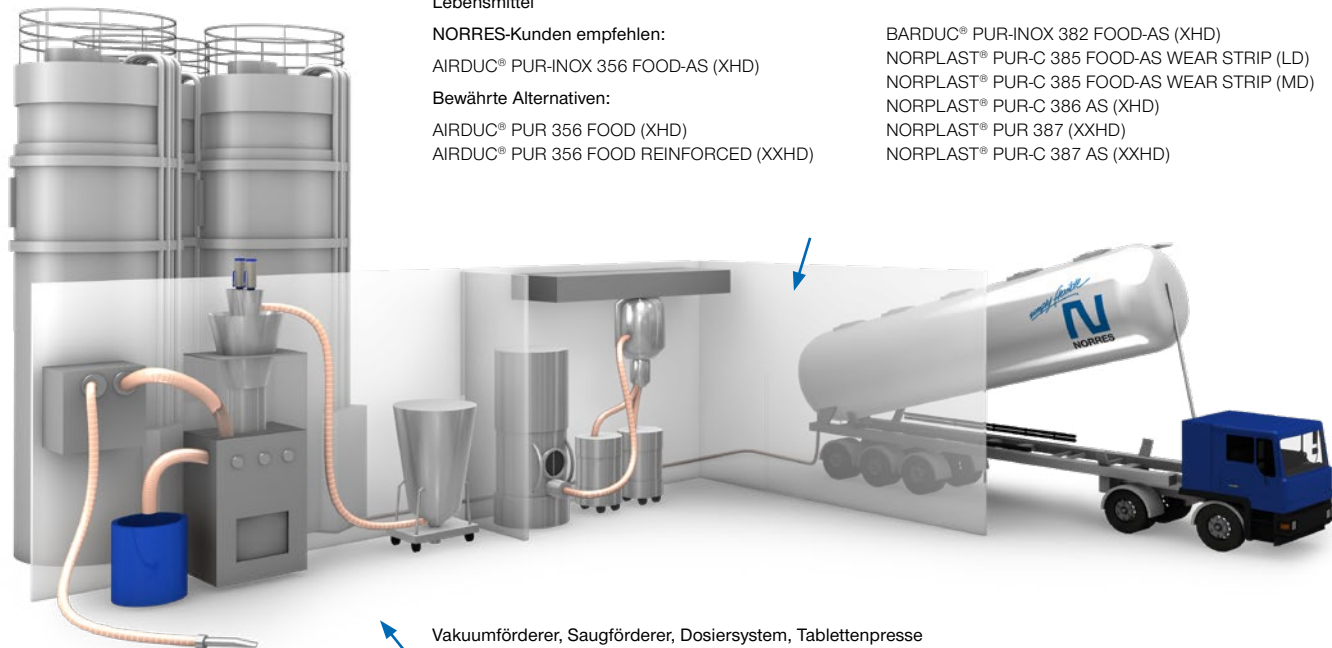

Vakuumförderer, Saugförderer, Dosiersystem, Tablettenpresse

NORRES-Kunden empfehlen:

AIRDUC® PUR-INOX 355 FOOD-AS (HD)

Bewährte Alternativen:

AIRDUC® PUR 351 FOOD (MD)

AIRDUC® PUR-INOX 351 FOOD-AS (MD)

AIRDUC® PUR 355 FOOD (HD)

AIRDUC® PUR 356 FOOD (XHD)

AIRDUC® PUR-INOX 356 FOOD-AS (XHD)

BARDUC® PUR-INOX 382 FOOD-AS (XHD)

BARDUC® PVC 381 FOOD (HD)

NORPLAST® PUR-C 385 FOOD-AS WEAR STRIP (LD)

NORPLAST® PUR-C 385 FOOD-AS WEAR STRIP (MD)

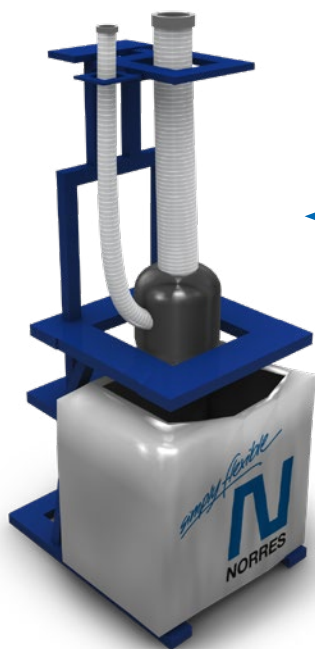

Mischer, Trockner, Verpackungsmaschine, Big-Bag Befüllung und Entleerung, Mühle

NORRES-Kunden empfehlen:

PROTAPE® PUR-C 335 FOOD-AS FLAT

AIRDUC® PUR-INOX 355 FOOD-AS (HD)

Bewährte Alternativen:

CP PUR 455 FOOD

PROTAPE® PUR 330 FOOD (LD)

AIRDUC® PUR 350 FOOD-AS (MD)

AIRDUC® PUR 351 FOOD (MD)

AIRDUC® PUR-INOX 351 FOOD-AS (MD)

AIRDUC® PUR 355 FOOD (HD)

AIRDUC® PUR 356 FOOD (XHD)

AIRDUC® PUR-INOX 356 FOOD-AS (XHD)

AIRDUC® PE 362 FOOD (MD)

CP PTFE-INOX 475 FOOD



Rohmaterial Verarbeitung

Silo, Silofahrzeug, Tankwagen: Silo Befüllung, Silo Entleerung

NORRES-Kunden empfehlen:

AIRDUC® PUR 356 AS (XHD)
 AIRDUC® PUR 356 AS WEAR STRIP (XHD)
 NORPLAST® PUR-C 386 AS (XHD)

AIRDUC® PUR 356 EC (XHD)

AIRDUC® PUR 356 FOOD REINFORCED (XXHD)
 BARDUC® PUR-INOX 382 FOOD-AS (XHD)
 NORPLAST® PUR 387 (XXHD)
 NORPLAST® PUR-C 387 AS (XXHD)

Bewährte Alternativen:

AIRDUC® PUR 356 FOOD (XHD)
 AIRDUC® PUR-INOX 356 FOOD-AS (XHD)

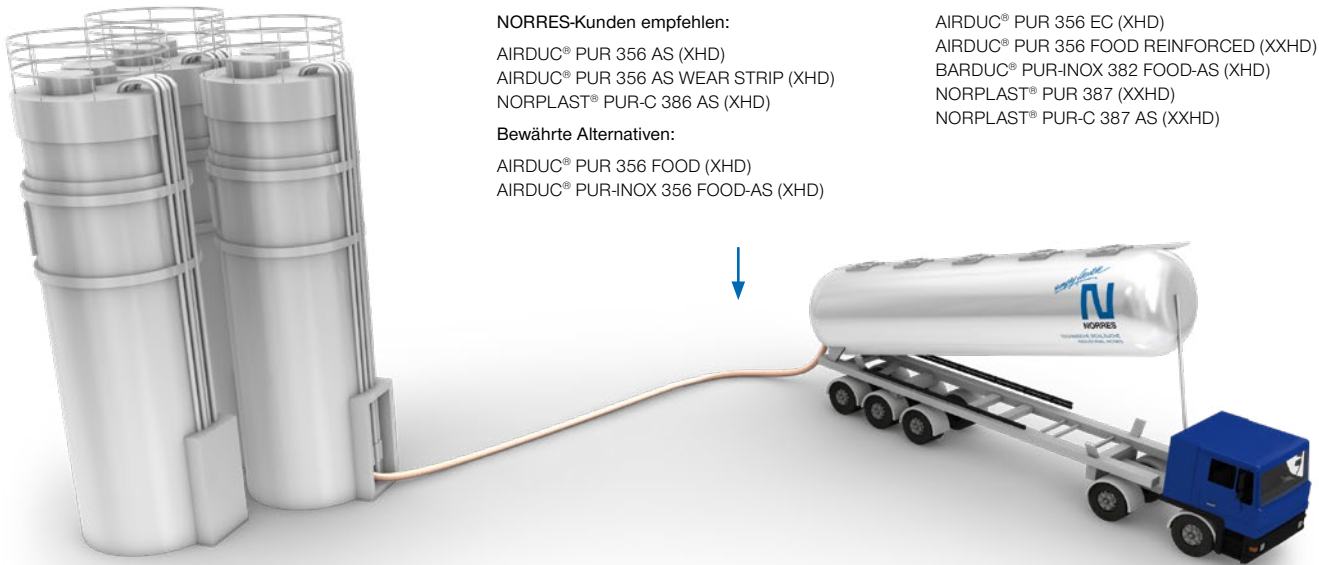

Siebmaschine, Vibrationssiebmaschine, Taumelsiebmaschine, Plansichter, Windsichter

NORRES-Kunden empfehlen:

PROTAPE® PUR-C 335 FOOD-AS FLAT

Bewährte Alternativen:

PROTAPE® PUR 301 AS (XLD)
 PROTAPE® PUR 330 AS (LD)
 PROTAPE® PUR 330 FOOD (LD)
 PROTAPE® PUR-INOX 330 FOOD-AS (LD)



Fahrzeug Abgasabsaugung

Abgasabsaugung, Absaugung von Motorabgasen:
Abgasschlauchaufroller, Saugschlitzkanal, Überflurabsauganlage, Unterflurabsauganlage

NORRES-Kunden empfehlen:

PROTAPE® TPE 326 MEMORY

Bewährte Alternativen:

PROTAPE® TPE 325 WEAR STRIP

CP HYP 450 PROTECT

CP ARAMID 461 PROTECT

CP HiTex 481



Fahrzeug Abgasanlagen, Auto Abgasabsaugung:
Motorprüfstand, Abgasmessung

NORRES-Kunden empfehlen:

CP HiTex 481

CP Kapton® 476

CP HiTex 486

CP HiTex 483

Bewährte Alternativen:

CP HiTex 485

CP HiTex 487

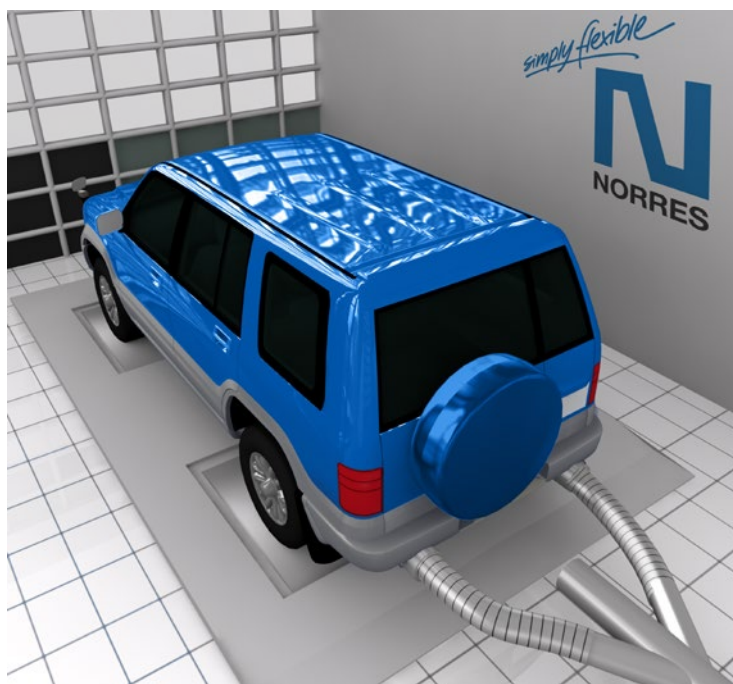

Automobilindustrie

Industrieroboter, Roboter, Schweißgerät, Schweißroboter,
Schweißpistole: schweißspritzerbeständiger Schlauch, Schlauch
für Schlauchpaket für Medien wie Wasser und Luft

NORRES-Kunden empfehlen:
NORFLEX® PUR 441 ROBOTIC
Bewährte Alternativen:
NORFLEX® PUR 401 WELDING

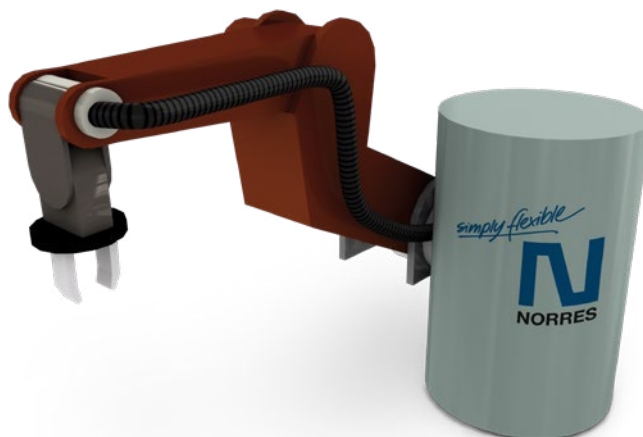

Kunststoffindustrie

Silo, Silofahrzeug, Tankwagen:
Silo Befüllung, Silo Entleerung

NORRES-Kunden empfehlen:
AIRDUC® PUR 356 AS (XHD)
NORPLAST® PUR-C 386 AS (XHD)
Bewährte Alternativen:
AIRDUC® PUR 356 FOOD REINFORCED (XXHD)

Förderung von Granulaten und Pulver: Granulatförderergerät,
Vakuumförderer, Saugförderer, Dosiersystem, Big-Bag Befüllung
und Entleerung, Schredder, Mühle, Extruder, Spritzgußmaschine

NORRES-Kunden empfehlen:
AIRDUC® PUR 355 AS (HD)
AIRDUC® PUR 355 AS WEAR STRIP (HD)
BARDUC® PVC 381 FOOD (HD)
NORPLAST® PVC-CU 384 AS (HD)

Bewährte Alternativen:
AIRDUC® PUR 355 HT (HD)
AIRDUC® PUR 356 AS (XHD)
AIRDUC® PUR 356 AS WEAR STRIP (XHD)
AIRDUC® PUR 356 HT (XHD)
NORPLAST® PUR-C 386 AS (XHD)

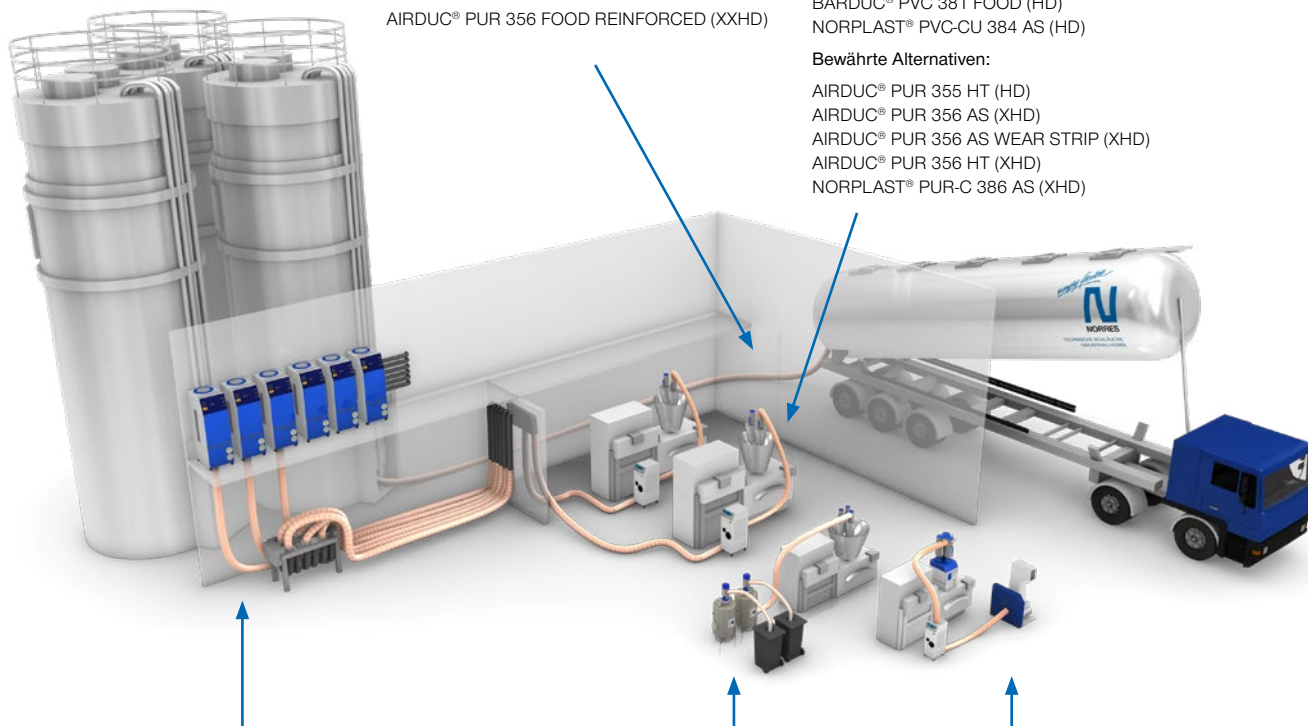

Granulattrockner/ Kunststofftrockner, Heißlufttrockner

PROTAPE® TPE 321 REINFORCED (LD)
AIRDUC® TPE 363 (MD)
NEO 390 ONE
NEO 390 TWO
SIL 391 ONE
SIL 391 TWO

Spritzgußformkühlung, Kühlwasserleitung

NORFLEX® PUR 441 FOOD
NORFLEX® PUR 441 ROBOTIC
NORFLEX® PVC 440
NORFLEX® PVC 440 HIGH PRESSURE

Folienblasanlage, Kühlluft am Extrusionswerkzeug

AIRDUC® PUR 351 HT (MD)
AIRDUC® PUR 355 HT (HD)
PROTAPE® TPE 320 AS (XLD)
PROTAPE® TPE 320 HT (XLD)
PROTAPE® TPE 321 REINFORCED (LD)
AIRDUC® TPE 363 (MD)
NORFLEX® PUR 441 FOOD
NEO 390 ONE
NEO 390 TWO

Absaug- und Entsorgungsfahrzeuge

Saugbagger

NORRES-Kunden empfehlen:

AIRDUC® PUR 356 AS (XHD)

AIRDUC® PUR 356 AS WEAR STRIP (XHD)

Bewährte Alternativen:

AIRDUC® PUR 357 VAC-TRUCK

AIRDUC® PUR 355 VAC-TRUCK ORANGE



Saugfahrzeug: Kanalisationsreinigung, Senkgrubenreinigung

NORRES-Kunden empfehlen:

NORPLAST® PVC 389 SUPERELASTIC WEAR STRIP (XHD)

Bewährte Alternativen:

AIRDUC® PUR 356 AS (XHD)

NORPLAST® PVC 379 GREEN SUPERELASTIC (HD)

NORPLAST® PVC 389 SUPERELASTIC PLUS (XHD)

Saugfahrzeug: Dachbekiesung

NORRES-Kunden empfehlen:

AIRDUC® PUR 356 AS (XHD)

NORPLAST® PUR 387 (XXHD)

Bewährte Alternativen:

AIRDUC® PUR 355 VAC-TRUCK REINFORCED

Saugfahrzeug, Trockensaugfahrzeug: Industriereinigung, Kraftwerksreinigung

NORRES-Kunden empfehlen:

AIRDUC® PUR 356 AS (XHD)

NORPLAST® PUR 387 (XXHD)

Bewährte Alternativen:

AIRDUC® PUR 355 VAC-TRUCK REINFORCED

AIRDUC® PUR 356 EC (XHD)

NORPLAST® PVC 389 SUPERELASTIC WEAR STRIP (XHD)

NORPLAST® PVC-C 389 AS SUPERELASTIC WEAR STRIP (XHD)

NORPLAST® PVC 389 SUPERELASTIC PLUS (XHD)

NORPLAST® PUR-C 387 AS (XXHD)

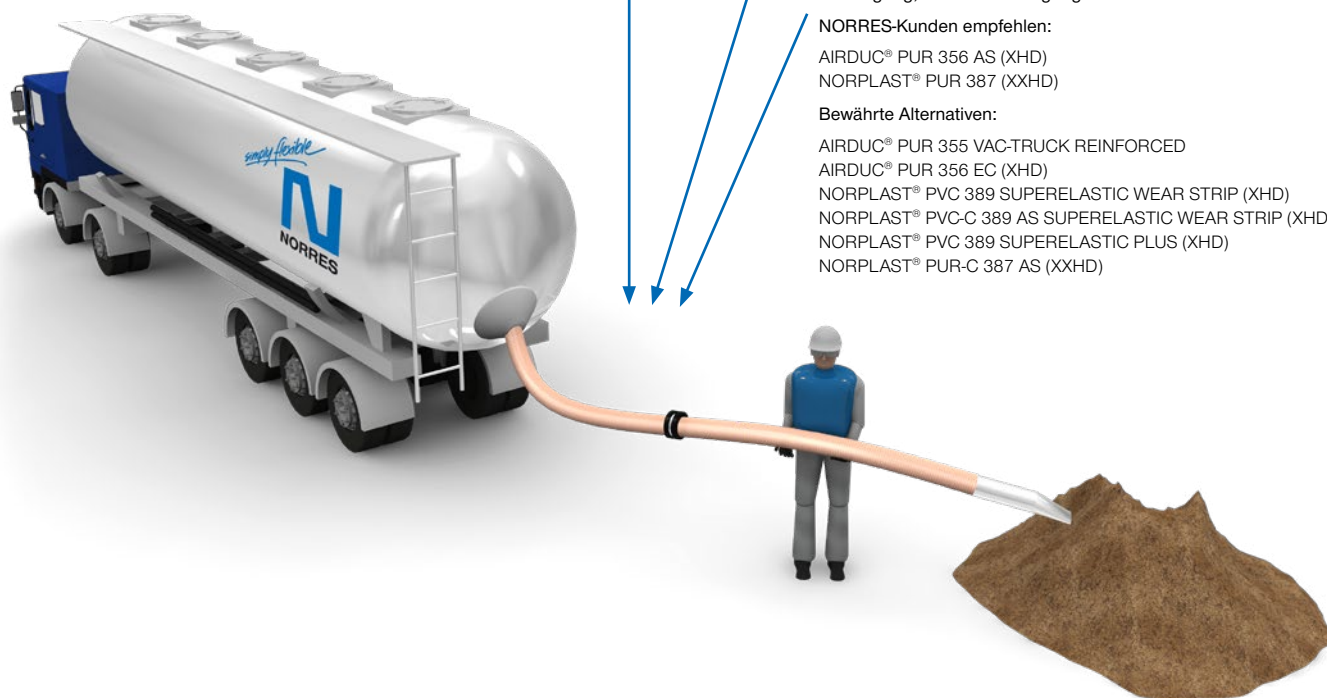

Industrie Staubsauger

Industriesauger, Staubsauger

NORRES-Kunden empfehlen:

AIRDUC® PUR 355 AS (HD)
 AIRDUC® PUR 355 AS WEAR STRIP (HD)
 AIRDUC® PUR 355 EC (HD)

Bewährte Alternativen:

AIRDUC® PUR-INOX 351 FOOD-AS (MD)
 AIRDUC® PUR-INOX 355 FOOD-AS (HD)
 AIRDUC® PUR 356 AS (XHD)
 SuperFlex 372
 EVA 373
 EVA 373 AS
 EVA 373 EC

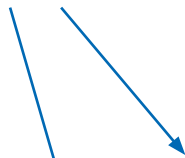

Staub- und Rauchabsaugung

Absauganlage, Entstaubungsanlage, Filteranlage, Ölnebelabsaugung

NORRES-Kunden empfehlen:

PROTAPE® PUR 301 AS (XLD)
 PROTAPE® PUR 330 AS (LD)
 AIRDUC® PUR 350 AS (MD)
 PROTAPE® PVC 371 (HD)
 PROTAPE® PVC 371 AS (HD)

Bewährte Alternativen:

PROTAPE® PUR 330 AS BLACK (LD)
 AIRDUC® PUR 350 AS BLACK (MD)
 AIRDUC® PUR 351 FOOD (MD)
 PROTAPE® PVC 310 (LD)
 AIRDUC® PVC 341 (MD)



Galvanik Absaugung

PROTAPE® PUR 301 AS (XLD)
 PROTAPE® PUR 330 AS (LD)
 PROTAPE® PVC 310 (LD)
 AIRDUC® PVC 341 (MD)
 AIRDUC® PVC 345 (HD)
 PROTAPE® PVC 371 (HD)
 PROTAPE® PVC 371 AS (HD)
 NORPLAST® TPE 378 AS WEAR STRIP (LD)

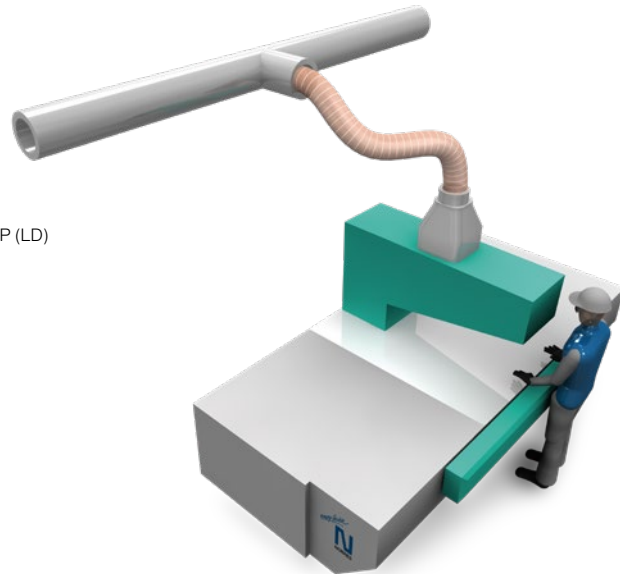

Chemieindustrie: Chemiedämpfe, Gaspendelschlauch an Verladearm, Farbdämpfe, Farbnebelabsaugung

NORRES-Kunden empfehlen:

PROTAPE® PE 322 EC (XLD)

Bewährte Alternativen:

PROTAPE® PUR 301 AS (XLD)
 PROTAPE® PUR 330 AS (LD)
 AIRDUC® PUR 350 AS (MD)
 PROTAPE® TPE 320 HT (XLD)
 PROTAPE® PVC 371 (HD)
 PROTAPE® PVC 371 AS (HD)
 AIRDUC® PE 362 EC (MD)
 CP PE 457
 CP PE 457 EC
 CP HYP 450
 CP VITON® 459 EC
 CP PTFE-INOX 475 FOOD
 CP PTFE-INOX 475 EC
 CP PTFE/HYP-INOX 472
 CP PTFE/HYP-INOX 472 EC
 CP PTFE/GLASS-INOX 471
 CP PTFE/GLASS-INOX 471 EC
 CP Kapton® 476



Absaugarm

NORRES-Kunden empfehlen:

PROTAPE® PVC 371 (LD)
 PROTAPE® PVC 371 HT (LD)
 PROTAPE® PVC 371 (MD)

Bewährte Alternativen:

PROTAPE® PUR 330 AS (LD)
 PROTAPE® PUR-INOX 330 FOOD-AS (LD)
 PROTAPE® PE 322 EC (XLD)
 NORPLAST® TPE 378 AS WEAR STRIP (LD)
 CP PE 457 EC
 PROTAPE® PUR 370 (LD)
 CP PVC 465
 CP PVC 466 HT
 CP HiTex 467 WELDING
 CP PTFE-INOX 475 FOOD



Schweißrauchabsaugung

NORRES-Kunden empfehlen:

PROTAPE® PVC 371 HT (LD)
 CP HiTex 467 WELDING

Bewährte Alternativen:

PROTAPE® PUR 301 AS (XLD)
 PROTAPE® PUR 330 AS (LD)
 PROTAPE® PUR 370 (LD)
 PROTAPE® PVC 371 (LD)
 PROTAPE® PVC 371 (MD)
 PROTAPE® ALU-PVC 369
 CP PVC 465
 CP PVC 466 HT

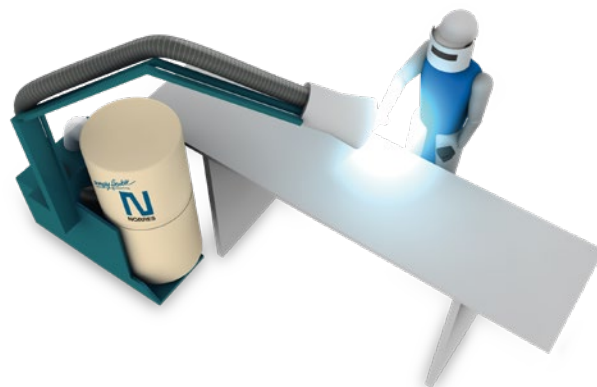

Kugel-/ Sandstrahlen

Oberflächenbearbeitung: Kugelstrahlmittel/ Sandstrahlmittel Rückführung z.B. an Strahlkabine, Schiffswerft, Stripper, Boden-Fräse, Schleifmaschine

NORRES-Kunden empfehlen:

AIRDUC® PUR 355 AS (HD)
AIRDUC® PUR 355 AS WEAR STRIP (HD)

Bewährte Alternativen:

PROTAPE® PUR 330 AS (LD)
AIRDUC® PUR 350 AS (MD)
AIRDUC® PUR 351 FOOD (MD)
AIRDUC® PUR 356 AS (XHD)
AIRDUC® PUR 356 AS WEAR STRIP (XHD)
NORPLAST® PUR-C 385 AS WEAR STRIP (LD)
NORPLAST® PUR-C 386 WEAR STRIP PERFORMANCE (HD)

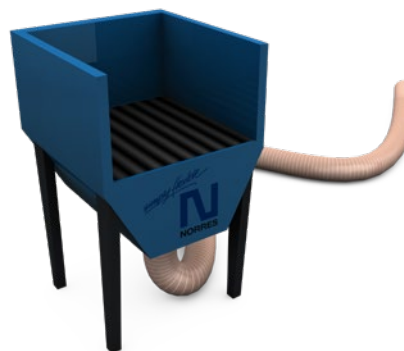

Holzbearbeitungsindustrie

Holzstaubabsaugung, Holzspäne: Holzindustrie, Möbelproduktion, Sägewerk

NORRES-Kunden empfehlen:

TIMBERDUC® PUR 531 AS (XLD)
TIMBERDUC® PUR 532 AS (LD)
TIMBERDUC® PUR 532 CNC (MD)
TIMBERDUC® PUR 533 AS (MD)

Bewährte Alternativen:

PROTAPE® PUR 301 AS (XLD)
PROTAPE® PUR 330 AS (LD)
AIRDUC® PUR 350 AS (MD)
AIRDUC® PUR 355 AS (HD)
NORPLAST® PUR-C 385 AS WEAR STRIP (LD)
METAL HOSE 375
METAL HOSE 375 HT
METAL HOSE INOX 376



Holzstaubabsaugung: CNC-Maschine, CNC-Bearbeitungszentrum (besonders für sich schnell bewegende)

NORRES-Kunden empfehlen:

TIMBERDUC® PUR 532 CNC (MD)

Bewährte Alternativen:

TIMBERDUC® PUR 531 AS (XLD)
PROTAPE® PUR 301 AS (XLD)
PROTAPE® PUR 330 AS (LD)

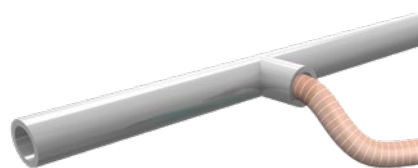

Holzstaubabsaugung: Plattensäge, Säge, Holzbearbeitungsmaschine, Kantenbearbeitungsmaschine, Parkettschleifmaschine

NORRES-Kunden empfehlen:

TIMBERDUC® PUR 532 AS (LD)
TIMBERDUC® PUR 533 AS (MD)

Bewährte Alternativen:

PROTAPE® PUR 301 AS (XLD)
PROTAPE® PUR 330 AS (LD)
AIRDUC® PUR 350 AS (MD)
AIRDUC® PUR 355 AS (HD)
NORPLAST® PUR-C 385 AS WEAR STRIP (LD)

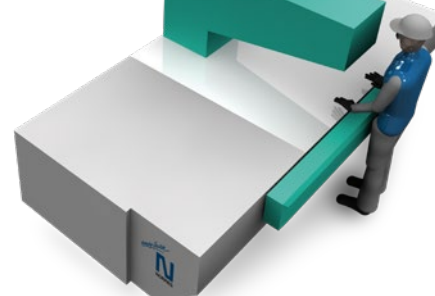

Landwirtschaft

Förderung von Saatgut und Dünger: Drillmaschine, Sämaschine

AIRDUC® PUR 355 AS (HD)
 AIRDUC® PUR 355 AS WEAR STRIP (HD)
 AIRDUC® PUR 355 FOOD (HD)
 NORPLAST® PVC 379 GREEN SUPERELASTIC (HD)

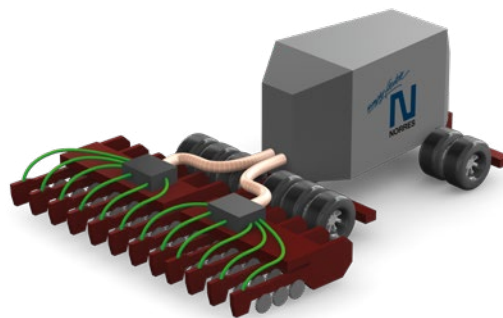

Pneumatische Getreideförderer

NORRES-Kunden empfehlen:

AIRDUC® PUR 355 AS (HD)
 AIRDUC® PUR 355 AS WEAR STRIP (HD)

Bewährte Alternativen:

AIRDUC® PUR 355 FOOD (HD)
 AIRDUC® PUR 356 AS (XHD)
 AIRDUC® PUR 356 AS WEAR STRIP (XHD)
 AIRDUC® PUR 356 FOOD (XHD)



Bewässerung, Düngemittel, Insektizide

BARDUC® PVC 381 FOOD (HD)
 NORPLAST® PVC 383 WEAR STRIP (LD)
 NORPLAST® PVC 388 SUPERELASTIC (MD)
 NORPLAST® PVC 380 GREEN (HD)
 NORPLAST® PVC 379 GREEN SUPERELASTIC (HD)
 NORPLAST® PVC 389 SUPERELASTIC WEAR STRIP (XHD)
 NORPLAST® PVC 389 SUPERELASTIC PLUS (XHD)
 NORFLEX® PVC 440 HIGH PRESSURE

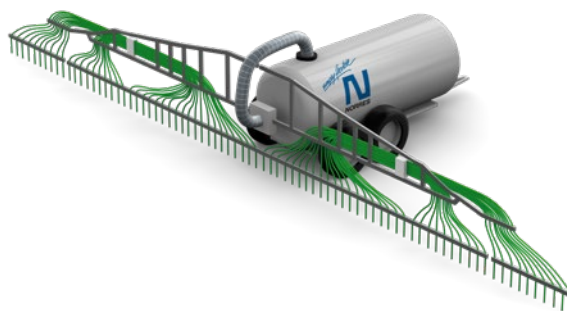

Hochdruck Sprayschlauch für z.B. Pestizide

NORFLEX® PUR 441 ROBOTIC
 NORFLEX® PVC 440 HIGH PRESSURE



Gülleverteilung, Dungstreuer, Miststreuer, Fassanhänger

NORPLAST® PVC 379 GREEN SUPERELASTIC (HD)
 NORPLAST® PVC 389 SUPERELASTIC WEAR STRIP (XHD)
 NORPLAST® PVC 389 SUPERELASTIC PLUS (XHD)



Tierstall: Belüftung

PROTAPE® PUR 301 AS (XLD)
 PROTAPE® PUR 330 AS (LD)
 PROTAPE® PVC 310 (LD)
 PROTAPE® PVC 371 (LD)
 PROTAPE® PVC 371 (MD)



Tierstall: Futtermittelförderung, Futtermittelanlage, Futtermitteltransport

AIRDUC® PUR 351 FOOD (MD)
 AIRDUC® PUR 355 FOOD (HD)
 NORPLAST® PUR-C 385 FOOD-AS WEAR STRIP (LD)
 NORPLAST® PUR-C 385 FOOD-AS WEAR STRIP (MD)
 NORPLAST® PUR 387 (XXHD)

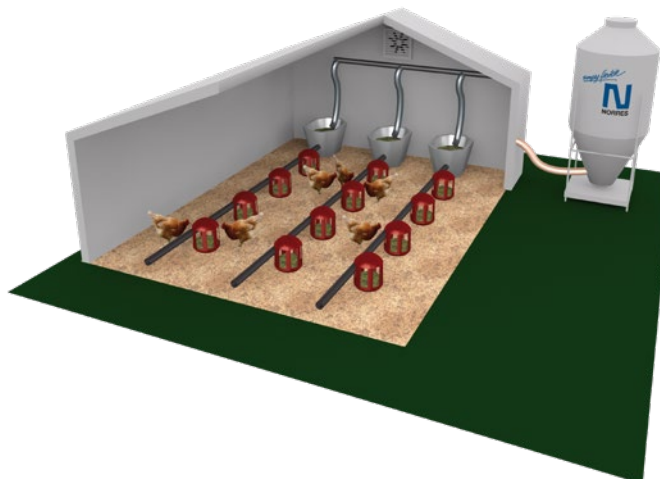

Kehr- und Reinigungsmaschinen

Kommunalfahrzeug: Kehrmaschine

NORRES-Kunden empfehlen:

AIRDUC® PUR 350 AS (MD)
 AIRDUC® PUR 351 FOOD (MD)
 AIRDUC® PUR 355 AS (HD)
 AIRDUC® PUR 355 AS WEAR STRIP (HD)
 AIRDUC® PUR 351 SWEEPER
 AIRDUC® PUR 355 SWEEPER
 AIRDUC® PUR 355 SWEEPER REINFORCED

Bewährte Alternativen:

PROTAPE® PUR 327 MEMORY
 PROTAPE® PUR 327 PP
 AIRDUC® PUR 355 VAC-TRUCK ORANGE
 NORPLAST® PUR-C 385 AS WEAR STRIP (LD)



Kommunalfahrzeug: Rasenmäher, Böschungsmäher,
 Laubsauger/ Laubsammler

NORRES-Kunden empfehlen:

AIRDUC® PUR 350 AS (MD)
 AIRDUC® PUR 351 FOOD (MD)

Bewährte Alternativen:

PROTAPE® PUR 327 MEMORY
 PROTAPE® PUR 327 PP
 AIRDUC® PUR 355 AS (HD)
 NORPLAST® PUR-C 385 AS WEAR STRIP (LD)





Polyurethan (Pre-PUR®) Absaugschläuche und Förderschläuche

Inhalt

PROTAPE® PUR 301 AS (XLD) Antistatischer Polyurethanschlauch, superleicht, mikrobefest + schwerentflammbar	-40°C bis 90°C	21
PROTAPE® PUR 330 AS (LD) Antistatischer Polyurethanschlauch, leicht, mikrobefest + schwerentflammbar	-40°C bis 90°C	21
PROTAPE® PUR 330 AS BLACK (LD) Antistatischer Polyurethanschlauch, leicht, schwarz	-40°C bis 90°C	21
PROTAPE® PUR 333 AS (MD) Antistatischer Polyurethanschlauch, mittelschwer, mikrobefest + schwerentflammbar	-40°C bis 90°C	21
AIRDUC® PUR 350 AS (MD) Antistatischer Polyurethanschlauch, mittelschwer, mikrobefest + schwerentflammbar	-40°C bis 90°C	22
AIRDUC® PUR 350 AS BLACK (MD) Antistatischer Polyurethanschlauch, mittelschwer, schwarz	-40°C bis 90°C	22
AIRDUC® PUR 350 AS TWIN COLOR (MD) Antistatischer Polyurethanschlauch, mittelschwer, mikrobefest, zweifarbig	-40°C bis 90°C	22
AIRDUC® PUR 355 AS (HD) Antistatischer Polyurethanschlauch, schwer, mikrobefest + schwerentflammbar	-40°C bis 90°C	22
AIRDUC® PUR 355 AS WEAR STRIP (HD) Antista. Polyurethanschlauch, schwer, mikrobefest + schwerentflammbar + äußeres Schutzprofil ...	-40°C bis 90°C	23
AIRDUC® PUR 355 AS TWIN COLOR (HD) Antistatischer Polyurethanschlauch, schwer, mikrobefest, zweifarbig	-40°C bis 90°C	23
AIRDUC® PUR 356 AS (XHD) Antistatischer Polyurethanschlauch, superschwer, mikrobefest	-40°C bis 90°C	23
AIRDUC® PUR 351 EC (MD) Elektrisch leitfähiger Polyurethanschlauch, mittelschwer	-40°C bis 90°C	24
AIRDUC® PUR 355 EC (HD) Elektrisch leitfähiger Polyurethanschlauch, schwer	-40°C bis 90°C	24
AIRDUC® PUR 355 EC TWIN COLOR (HD) Elektrisch leitfähiger Polyurethanschlauch, schwer, zweifarbig	-40°C bis 90°C	24
AIRDUC® PUR 356 EC (XHD) Elektrisch leitfähiger Polyurethanschlauch, superschwer	-40°C bis 90°C	25
AIRDUC® PUR 351 HT (MD) Hochtemperaturschlauch, mittelschwer	-40°C bis 150°C	25
AIRDUC® PUR 355 HT (HD) Hochtemperaturschlauch, schwer	-40°C bis 150°C	25
AIRDUC® PUR 356 HT (XHD) Hochtemperaturschlauch, superschwer	-40°C bis 150°C	25
PROTAPE® PUR 327 MEMORY Trittfester Schlauch	-40°C bis 90°C	26
PROTAPE® PUR 327 PP Trittfester Schlauch	-40°C bis 90°C	26
AIRDUC® PUR 351 SWEEPER Kehrmaschinenschlauch, mittelschwer, Außenfaltung, sehr flexibel	-40°C bis 90°C	26
AIRDUC® PUR 355 SWEEPER Kehrmaschinenschlauch, schwer, Außenfaltung, sehr flexibel	-40°C bis 90°C	26
AIRDUC® PUR 355 SWEEPER REINFORCED Kehrmaschinenschlauch, schwer und verstärkt, Innenfaltung	-40°C bis 90°C	27
AIRDUC® PUR 355 VAC-TRUCK ORANGE Saugfahrzeugschlauch, schwer und verstärkt, sehr flexibel	-40°C bis 90°C	27
AIRDUC® PUR 355 VAC-TRUCK REINFORCED Saugfahrzeugschlauch, schwer und verstärkt	-40°C bis 90°C	27
AIRDUC® PUR 357 VAC-TRUCK Saugfahrzeugschlauch, superschwer und extrem verstärkt	-40°C bis 90°C	27

PROTAPE® PUR 301 AS (XLD)

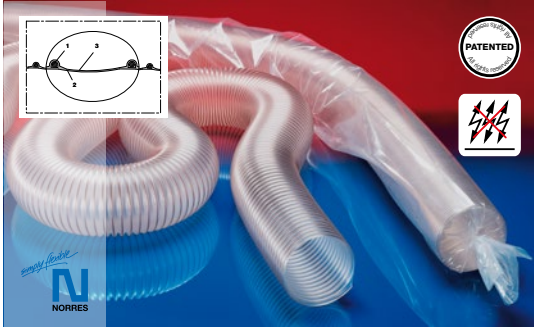

- Universal Ester Polyurethanschlauch
- superleichte Ausführung
- mikrobefest
- gute Öl-, Benzin- und Chemikalienbeständigkeit
- schwerentflammbar nach: UL94-HB
- schwerentflammbar nach: DIN 4102-B1
- antistatisch <math><10^9 \Omega</math>
- -40 °C bis +90 °C (+125 °C)



Konstruktion, Werkstoff: patentierter PROTAPE® Folienschlauch; in der Wandung eingebetteter Federstahldraht; Wandung: permanent-antistatisches Premium Ester-Polyurethan (Pre-PUR®)

Wandstärke: 0,4mm

Ø: 1.5"/38mm - 19.7"/500mm

Zubehör: 212, 210, 217, 213, 228, 223, 270-271

ideal für: Absauganlagen, Absaugarme, Belüftung, Filteranlagen

PROTAPE® PUR 330 AS (LD)

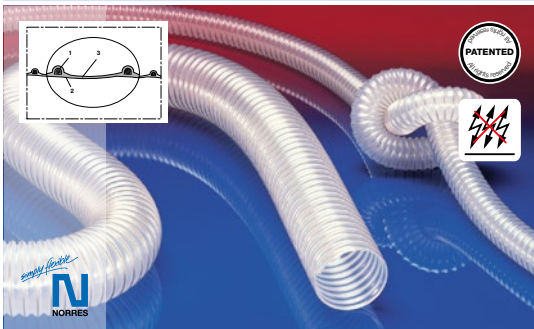

- Universal Ester Polyurethanschlauch
- leichte und verstärkte Ausführung
- mikrobefest
- gute Öl-, Benzin- und Chemikalienbeständigkeit
- schwerentflammbar nach: UL94-HB
- schwerentflammbar nach: DIN 4102-B1
- antistatisch <math><10^9 \Omega</math>
- -40 °C bis +90 °C (+125 °C)



Konstruktion, Werkstoff: patentierter PROTAPE® Folienschlauch; in der Wandung eingebetteter Federstahldraht; Wandung: permanent-antistatisches Premium Ester-Polyurethan (Pre-PUR®)

Wandstärke: 0,6mm

Ø: 1"/25mm - 19.7"/500mm

Zubehör: 212, 210, 217, 213, 228, 223, 270-271

ideal für: Absauganlagen, Absaugarme, Belüftung, Filteranlagen

PROTAPE® PUR 330 AS BLACK (LD)

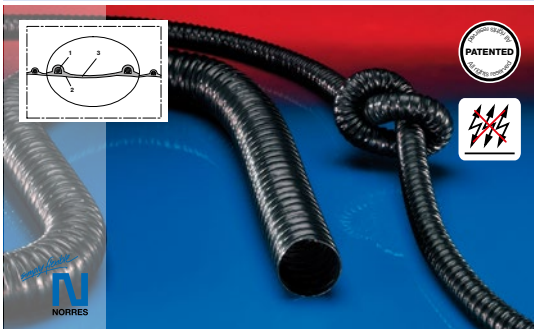

- Universal Ester Polyurethanschlauch
- leichte und verstärkte Ausführung
- gute Öl-, Benzin- und Chemikalienbeständigkeit
- sehr gute Kälteflexibilität
- antistatisch <math><10^9 \Omega</math>
- -40°C bis +90°C (+125°C)



Konstruktion, Werkstoff: patentierter PROTAPE® Folienschlauch; in der Wandung eingebetteter Federstahldraht; Wandung: permanent-antistatisches Premium Ester-Polyurethan (Pre-PUR®)

Wandstärke: 0,6mm

Ø: 1.57"/40mm - 8"/200-203mm

Zubehör: 212, 210, 217, 213, 228, 223, 270-271

ideal für: Absauganlagen, Absaugarme, Belüftung, Filteranlagen, Laubsauger

PROTAPE® PUR 333 AS (MD)

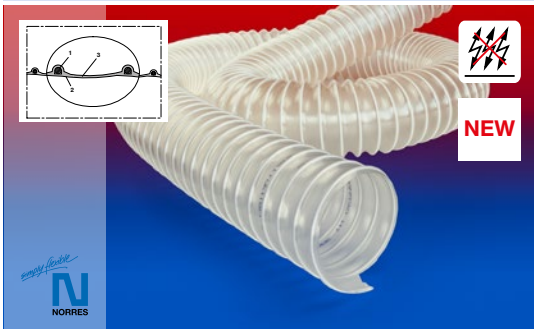

- Universal Ester Polyurethanschlauch
- mittelschwere Ausführung
- erhöhte Druck- und Vakuumfestigkeit
- mikrobefest
- gute Öl-, Benzin- und Chemikalienbeständigkeit
- sehr gute Kälteflexibilität
- schwerentflammbar nach: DIN 4102-B1
- antistatisch ca. - -40°C bis +90°C (+125°C)



Konstruktion, Werkstoff: PROTAPE® Folienschlauch; in der Wandung eingebetteter Federstahldraht; Kunststoff ummantelter Federstahldraht; Wandung: permanent-antistatisches Premium Ester-Polyurethan (Pre-PUR®)

Wandstärke: 0,9mm

Ø: 1.57"/ 40mm - 11.8"/ 300mm

Zubehör: 212, 210, 217, 213, 228, 223, 270-271

ideal für: Absauganlagen

AIRDUC® PUR 350 AS (MD)

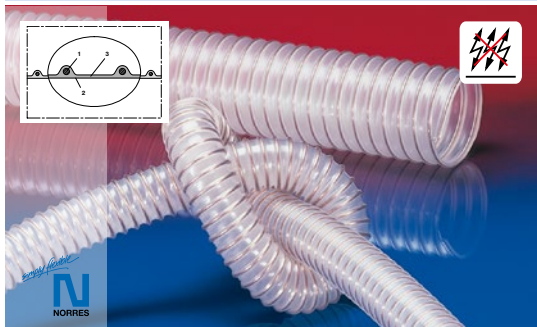

- Universal Ester Polyurethanschlauch
- mittelschwere Ausführung
- mikrobefest
- gute Öl-, Benzin- und Chemikalienbeständigkeit
- sehr gute Kälteflexibilität
- schwerentflammbar nach: UL94-V2 und DIN 4102-B1
- erfüllt die Sicherheitsauflagen der deutschen Holz-BG
- antistatisch <math><10^9 \Omega</math>
- -40°C bis +90°C (+125°C)



Konstruktion, Werkstoff: AIRDUC® Profilschlauch; in der Wandung fest eingegossener Federstahl Draht; Wandung: permanent-antistatisches Premium Ester-Polyurethan (Pre-PUR®)

Wandstärke: 0,7mm

Ø: 1"/25mm - 19.7"/500mm

Zubehör: 212, 210, 217, 213, 228, 223, 270-271

ideal für: Absauganlagen, Laubsauger, Rasenmäher

AIRDUC® PUR 350 AS BLACK (MD)

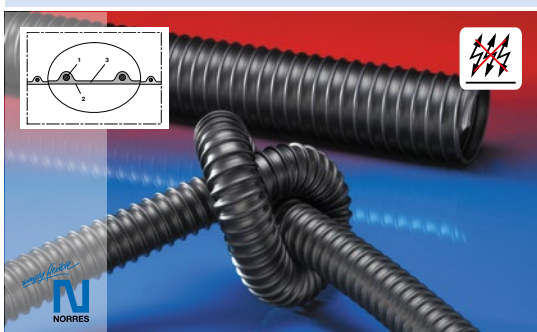

- Universal Ester Polyurethanschlauch
- mittelschwere Ausführung
- gute Öl-, Benzin- und Chemikalienbeständigkeit
- sehr gute Kälteflexibilität
- antistatisch <math><10^9 \Omega</math>
- -40°C bis +90°C (+125°C)



Konstruktion, Werkstoff: AIRDUC® Profilschlauch; in der Wandung fest eingegossener Federstahl Draht; Wandung: permanent-antistatisches Premium Ester-Polyurethan (Pre-PUR®)

Wandstärke: 0,7mm

Ø: 1.57"/40mm - 11.8"/300mm

Zubehör: 212, 210, 217, 213, 228, 223, 270-271

ideal für: Absauganlagen, Ölnebelabsaugung

AIRDUC® PUR 350 AS TWIN COLOR (MD)

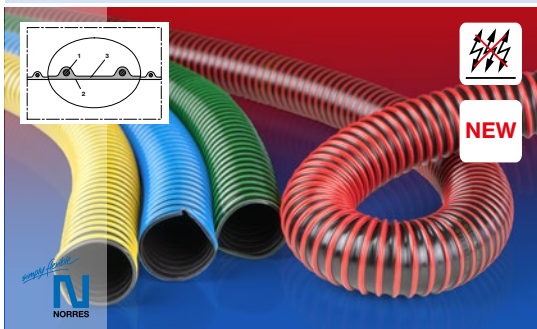

- Universal Ester Polyurethanschlauch
- mittelschwere Ausführung
- mikrobefest
- gute Öl-, Benzin- und Chemikalienbeständigkeit
- sehr gute Kälteflexibilität
- antistatisch <math><10^9 \Omega</math>
- zweifarbig
- -40 °C bis +90 °C (+125 °C)



Konstruktion, Werkstoff: AIRDUC® Profilschlauch; in der Wandung fest eingegossener Federstahl Draht

Wandstärke: 0,7mm

Ø: 1.25"/32mm - 8"/200-203mm

Zubehör: 212, 210, 217, 213, 228, 223, 270-271

ideal für: Absauganlagen, Laubsauger, Rasenmäher

AIRDUC® PUR 355 AS (HD)

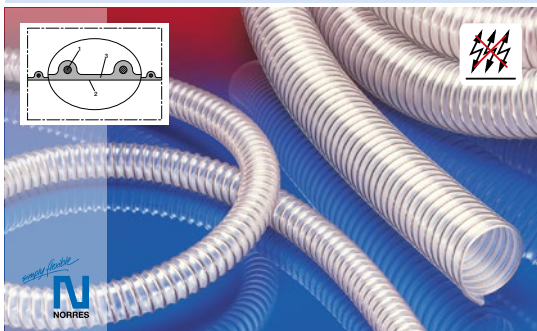

- Universal Ester Polyurethanschlauch
- schwere Ausführung
- erhöhte Druck- und Vakuumfestigkeit
- mikrobefest
- gute Öl-, Benzin- und Chemikalienbeständigkeit
- schwerentflammbar nach: UL94-V2 und DIN 4102-B1
- antistatisch <math><10^9 \Omega</math>
- -40°C bis +90°C (+125°C)



Konstruktion, Werkstoff: AIRDUC® Profilschlauch; in der Wandung fest eingegossener Federstahl Draht; Wandung: permanent-antistatisches Premium Ester-Polyurethan (Pre-PUR®)

Wandstärke: 1,5mm

Ø: 0.5"/13mm - 19.7"/500mm

Zubehör: 212, 216, 212 EC, 217, 213, 228, 231, 232, 233, 234, 240+241, 242, 243, 244, 245 VAC-TRUCK, 245, 246, 223, 270-271

ideal für: Granulatförderung, Industriesauger, Leiterplatten-Bohrmaschinen (PCB), Offsetdruckmaschinen, pneumatische Getreideförderer, Sämaschinen

AIRDUC® PUR 355 AS WEAR STRIP (HD)

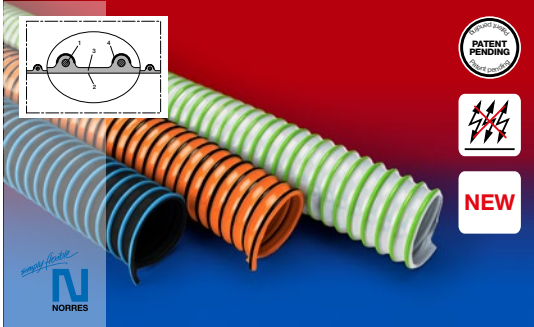

- Universal Ester Polyurethanschlauch
- Scheuerschutz durch äußere Spezialgleitoberfläche (bodenschonend, standzeitverlängernd, bedienerfreundlich)
- schwere Ausführung
- erhöhte Druck- und Vakuumfestigkeit
- mikrobefest
- gute Öl-, Benzin- und Chemikalienbeständigkeit
- antistatisch <math><10^9 \Omega</math>
- -40°C bis +90°C (+125°C)



Konstruktion, Werkstoff: AIRDUC® Profilschlauch; in der Wandung fest eingegossener Federstahldraht; Wandung: permanent-antistatisches Premium Ester-Polyurethan (Pre-PUR®); abriebfestes Schutzprofil (wear strip)

Wandstärke: 1,5mm

Ø: 1.25"/32mm - 2.75"/70mm

Zubehör: 212, 216, 212 EC, 217, 213, 228, 231, 232, 233, 234, 240 + 241, 242, 243, 245 CONE FLANGE, 245, 246, 223, 270-271

ideal für: Industriesauger

AIRDUC® PUR 355 AS TWIN COLOR (HD)

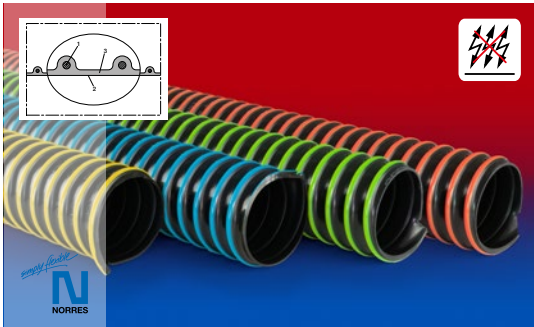

- Universal Ester Polyurethanschlauch
- schwere Ausführung
- erhöhte Druck- und Vakuumfestigkeit
- mikrobefest
- gute Öl-, Benzin- und Chemikalienbeständigkeit
- sehr gute Kälteflexibilität
- antistatisch <math><10^9 \Omega</math>
- zweifarbig
- -40°C bis +90°C (+125°C)



Konstruktion, Werkstoff: AIRDUC® Profilschlauch; in der Wandung fest eingegossener Federstahldraht; Wandung: permanent-antistatisches Premium Ester-Polyurethan (Pre-PUR®)

Wandstärke: 1,5mm

Ø: 1.25"/32mm - 8"/200-203mm

Zubehör: 212, 216, 212 EC, 217, 213, 228, 231, 232, 233, 234, 240 + 241, 242, 243, 245 CONE FLANGE, 245, 246, 223, 270-271

ideal für: Granulatförderung, Industriesauger

AIRDUC® PUR 356 AS (XHD)

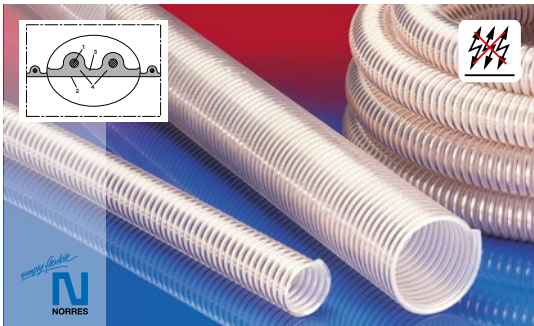

- Universal Ester Polyurethanschlauch
- superschwere Ausführung
- extrem abriebfest durch gezielte Verstärkung unter dem Draht und kleine Schlauchsteigung
- sehr hohe Druck-, Vakuum- und Scheiteldruckfestigkeit
- mikrobefest
- gute Öl-, Benzin- und Chemikalienbeständigkeit
- antistatisch <math><10^9 \Omega</math>
- -40°C bis +90°C (+125°C)



Konstruktion, Werkstoff: AIRDUC® Profilschlauch; in der Wandung fest eingegossener Federstahldraht; Wandung: permanent-antistatisches Premium Ester-Polyurethan (Pre-PUR®); Verstärkung der primären Verschleißzonen

Wandstärke: 2,0 - 2,5mm

Ø: 1.25"/32mm - 11.8"/300mm

Zubehör: 216, 211, 228, 231, 232, 233, 234, 240 + 241, 242, 243, 245 CONE FLANGE, 245, 246

ideal für: Dachbekiesung, Granulatförderung, Saugbagger, Saugfahrzeuge, Silos, Silofahrzeuge, Trockensaugfahrzeuge

AIRDUC® PUR 351 EC (MD)

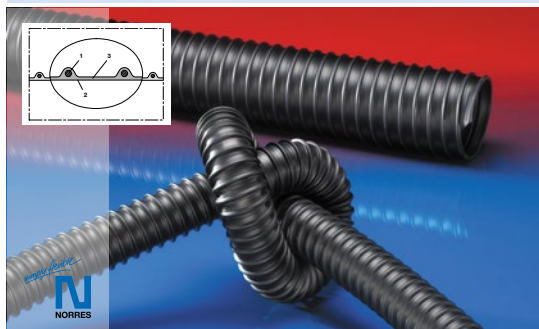

- Elektrisch leitfähiger Polyurethanschlauch
- mittelschwere Ausführung
- gute Öl-, Benzin- und Chemikalienbeständigkeit
- sehr gute Kälteflexibilität
- elektrisch leitfähig $<10^3 \Omega$
- -40°C bis +90°C

Konstruktion, Werkstoff: AIRDUC® Profilschlauch; in der Wandung fest eingegossener Federstahldraht; Wandung: elektrisch leitfähiges Premium Ester-Polyurethan (Pre-PUR®)

Wandstärke: 0,7mm

Ø: 1"/25mm - 9.85"/250mm



ideal für: Bergwerke, explosionsgefährdete Bereiche, Industriesauger

Zubehör: 212, 210, 212 EC, 217, 213, 228, 233, 234, 240 + 241, 240 EC, 242, 243, 245, 246, 223, 270-271

AIRDUC® PUR 355 EC (HD)

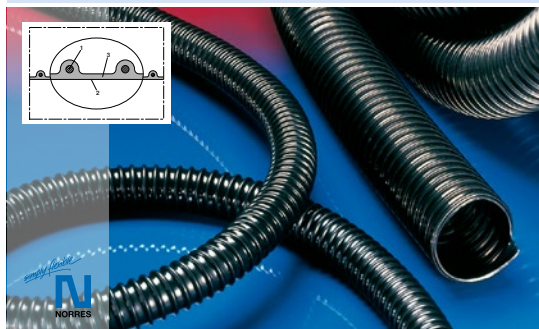

- Elektrisch leitfähiger Polyurethanschlauch
- schwere Ausführung
- erhöhte Druck- und Vakuumfestigkeit
- gute Öl-, Benzin- und Chemikalienbeständigkeit
- elektrisch leitfähig $<10^3 \Omega$
- -40°C bis +90°C

Konstruktion, Werkstoff: AIRDUC® Profilschlauch; in der Wandung fest eingegossener Federstahldraht; Wandung: elektrisch leitfähiges Premium Ester-Polyurethan (Pre-PUR®)

Wandstärke: 1,4mm

Ø: 1"/25mm - 12.40"/250mm



ideal für: explosionsgefährdete Bereiche, Industriesauger

Zubehör: 212, 216, 212 EC, 217, 213, 228, 231, 232, 233, 234, 240 + 241, 240 EC, 242, 243, 245, 246, 223, 270-271

AIRDUC® PUR 355 EC TWIN COLOR (HD)

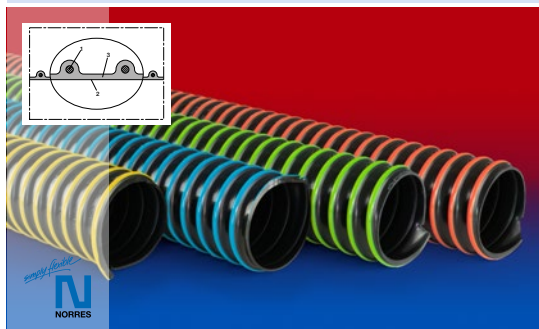

- Elektrisch leitfähiger Polyurethanschlauch
- schwere Ausführung
- erhöhte Druck- und Vakuumfestigkeit
- gute Öl-, Benzin- und Chemikalienbeständigkeit
- elektrisch leitfähig $<10^3 \Omega$
- zweifarbig
- -40°C bis +90°C

Konstruktion, Werkstoff: AIRDUC® Profilschlauch; in der Wandung fest eingegossener Federstahldraht; Wandung: elektrisch leitfähiges Premium Ester-Polyurethan (Pre-PUR®)

Wandstärke: 1,4mm

Ø: 1.25"/32mm - 8"/200-203mm



ideal für: explosionsgefährdete Bereiche, Industriesauger

Zubehör: 212, 216, 212 EC, 217, 213, 228, 231, 232, 233, 234, 240 + 241, 240 EC, 242, 243, 245, 246, 223, 270-271

AIRDUC® PUR 356 EC (XHD)



- Elektrisch leitfähiger Polyurethanschlauch
- superschwere Ausführung
- extrem abriebfest durch gezielte Verstärkung unter dem Draht und kleine Schlauchsteigung
- sehr hohe Druck-, Vakuum- und Scheiteldruckfestigkeit
- gute Öl-, Benzin- und Chemikalienbeständigkeit
- elektrisch leitfähig $10^3 \Omega$
- -40°C bis +90°C



Konstruktion, Werkstoff: AIRDUC® Profilschlauch; in der Wandung fest eingegossener Federstahldraht; Wandung: elektrisch leitfähiges Premium Ester-Polyurethan (Pre-PUR®); Verstärkung der primären Verschleißzonen

Wandstärke: 2,0 - 2,5mm

Ø: 1.5"/38mm - 4"/102mm

Zubehör: 216, 211, 228, 231, 232, 233, 234, 240 + 241, 240 EC, 242, 243, 245, 246

ideal für: explosionsgefährdete Bereiche, Saugfahrzeuge, Trockensaugfahrzeuge

AIRDUC® PUR 351 HT (MD)

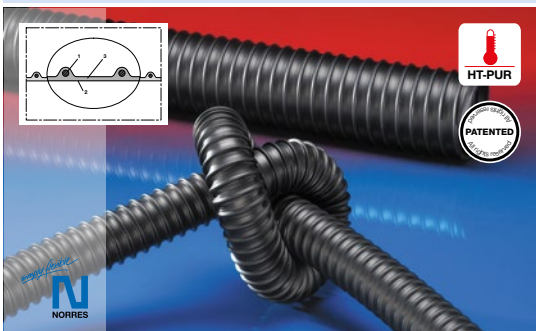

- Hochtemperaturschlauch
- mittelschwere Ausführung
- sehr gut hitzebeständig (besser als vergleichbares TPE und Neopren)
- gute Öl-, Benzin- und Chemikalienbeständigkeit
- -40°C bis +125°C (+150°C)



Konstruktion, Werkstoff: AIRDUC® Profilschlauch; in der Wandung fest eingegossener Federstahldraht; Wandung: patentiertes spezial Premium Hochtemperatur-Polyurethan HT-PUR (Pre-PUR®)

Wandstärke: 1,0mm

Ø: 1"/25mm - 8"/200-203mm

Zubehör: 212, 212 EC, 217, 213, 228, 270-271

ideal für: Granulatförderung, Heißluftführung, Vakuumpumpen

AIRDUC® PUR 355 HT (HD)

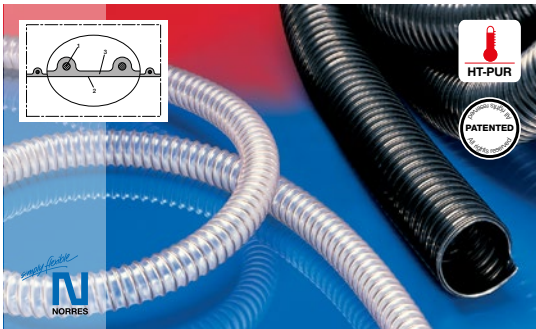

- Hochtemperaturschlauch
- schwere Ausführung
- sehr gut hitzebeständig (besser als vergleichbares TPE und Neopren)
- erhöhte Druck- und Vakuumfestigkeit
- gute Öl-, Benzin- und Chemikalienbeständigkeit
- -40°C bis +125°C (+150°C)



Konstruktion, Werkstoff: AIRDUC® Profilschlauch; in der Wandung fest eingegossener Federstahldraht; Wandung: patentiertes spezial Premium Hochtemperatur-Polyurethan HT-PUR (Pre-PUR®)

Wandstärke: 1,5mm

Ø: 1"/25mm - 8"/200-203mm

Zubehör: 212, 216, 212 EC, 217, 213, 228, 231, 232, 233, 234, 270-271

ideal für: Granulatförderung, Heißluftführung, Vakuumpumpen

AIRDUC® PUR 356 HT (XHD)



- Hochtemperaturschlauch
- superschwere Ausführung
- extrem abriebfest durch gezielte Verstärkung unter dem Draht und kleine Schlauchsteigung
- sehr gut hitzebeständig (besser als vergleichbares TPE und Neopren)
- sehr hohe Druck-, Vakuum- und Scheiteldruckfestigkeit
- gute Öl-, Benzin- und Chemikalienbeständigkeit
- -40°C bis +125°C (+150°C)



Konstruktion, Werkstoff: AIRDUC® Profilschlauch; in der Wandung fest eingegossener Federstahldraht; Wandung: patentiertes spezial Premium Hochtemperatur-Polyurethan HT-PUR (Pre-PUR®); Verstärkung der primären Verschleißzonen

Wandstärke: 2,0 - 2,5mm

Ø: 2"/50mm - 6"/152mm

Zubehör: 216, 211, 228, 231, 232, 233, 234, 245 CONE FLANGE

ideal für: Granulatförderung, Heißluftführung, Vakuumpumpen

PROTAPE® PUR 327 MEMORY

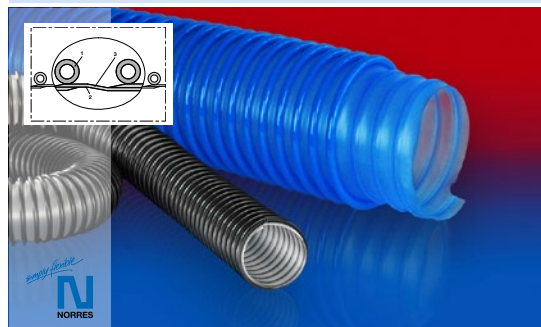

- Trittfester Polyurethanschlauch
- mittelschwere Ausführung
- überfahrbar + trittfest
- Wandung lebensmittelecht nach: EU-Verordnung 10/2011 sowie EG 1935/2004 und der neuesten EU-Verordnung 2015/174, FDA 21 CFR 177.2600
- mikroben- und hydrolysefest
- gute Öl-, Benzin- und Chemikalienbeständigkeit
- -40°C bis +90°C (+125°C)



Konstruktion, Werkstoff: patentierter PROTAPE® Folienschlauch; speziell Kunststoffprofil Stützwendel; Wandung: speziell Premium Ether-Polyurethan (Pre-PUR®)

Wandstärke: 0,6mm

Ø: 2"/50mm - 8"/200-203mm

Zubehör: 212, 213, 217, 228, 270-271

ideal für: Kommunalfahrzeuge, Kehrmaschinen, Laubsauger, Rasenmäher, Toilettenentsorgung

PROTAPE® PUR 327 PP

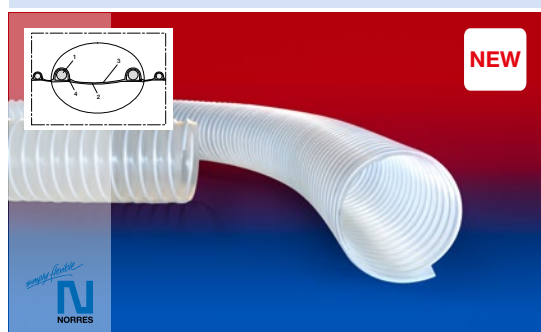

- Trittfester Polyurethanschlauch mit PP Wendel
- superleichte Ausführung
- überfahrbar + trittfest
- mikrobenfest
- gute Öl-, Benzin- und Chemikalienbeständigkeit
- -40°C bis +90°C



Konstruktion, Werkstoff: patentierter PROTAPE® Folienschlauch; speziell Kunststoffprofil Stützwendel; Wandung: speziell Premium Ester-Polyurethan (Pre-PUR®); Erdungslitze

Wandstärke: 0,4mm

Ø: 2"/50mm - 8"/200-203mm

Zubehör: 212, 217, 213, 228, 270-271

ideal für: Kommunalfahrzeuge, Kehrmaschinen, Kernspintomograph, Laubsauger, Rasenmäher

AIRDUC® PUR 351 SWEEPER

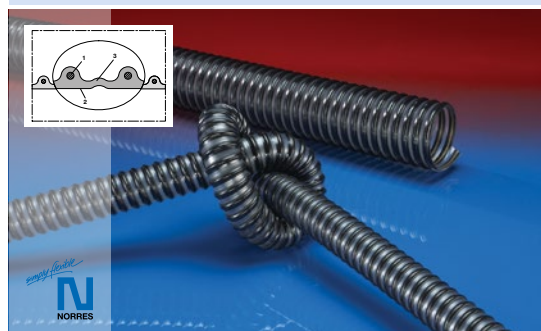

- Kehrmaschinenschlauch
- mittelschwere Ausführung
- geschützte, strömungstechnisch optimierte Außenfaltung
- mikrobenfest
- gute Öl-, Benzin- und Chemikalienbeständigkeit
- -40°C bis +90°C



Konstruktion, Werkstoff: AIRDUC® Profilschlauch; in der Wandung fest eingegossener Federstahldraht; Wandung: speziell Premium Polyurethan (Pre-PUR®)

Wandstärke: 1,0mm

Ø: 5.5"/140mm - 12.40"/250mm

Zubehör: 211, 240 + 241, 270-271

ideal für: Kommunalfahrzeuge, Kehrmaschinen, Kleinkehrmaschinen

AIRDUC® PUR 355 SWEEPER

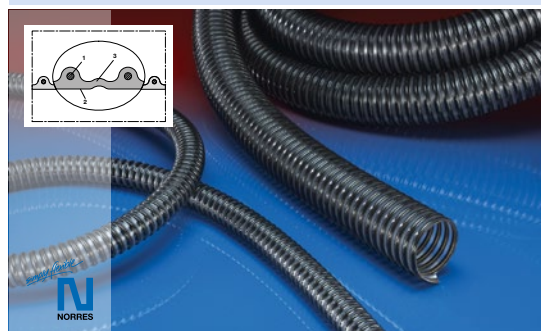

- Kehrmaschinenschlauch
- schwere Ausführung
- geschützte, strömungstechnisch optimierte Außenfaltung
- mikrobenfest
- gute Öl-, Benzin- und Chemikalienbeständigkeit
- -40°C bis +90°C (+125°C)



Konstruktion, Werkstoff: AIRDUC® Profilschlauch; in der Wandung fest eingegossener Federstahldraht; Wandung: speziell Premium Polyurethan (Pre-PUR®)

Wandstärke: 1,5mm

Ø: 5.5"/140mm - 16"/405-406mm

Zubehör: 211, 240 + 241, 270-271

ideal für: Großkehrmaschinen, Kommunalfahrzeuge, Kehrmaschinen

AIRDUC® PUR 355 SWEEPER REINFORCED

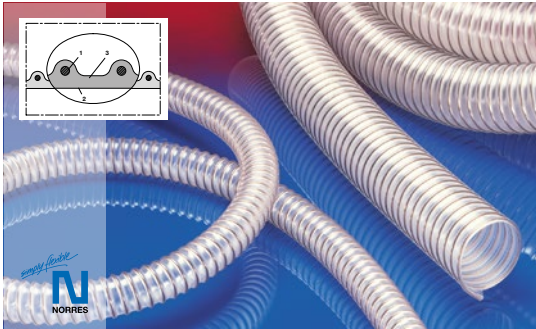

- Kehrmaschinenschlauch
- schwere und verstärkte Ausführung
- Innenfaltung
- mikrobefest
- gute Öl-, Benzin- und Chemikalienbeständigkeit
- -40°C bis +90°C (+125°C)

Konstruktion, Werkstoff: AIRDUC® Profilschlauch; in der Wandung fest eingegossener Federstahldraht; Wandung: speziell Premium Polyurethan (Pre-PUR®); Verstärkung der primären Verschleißzonen

Wandstärke: 1,5 - 1,8mm

Ø: 8"/200mm - 12"/305mm

Zubehör: 211, 240 + 241, 245 CONE FLANGE, 270-271



ideal für: Großkehrmaschinen, Kommunalfahrzeuge, Kehrmaschinen

AIRDUC® PUR 355 VAC-TRUCK ORANGE

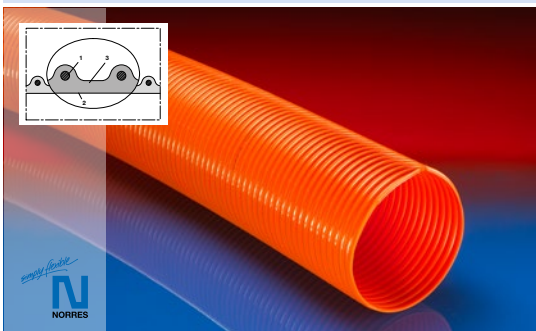

- Saugfahrzeugschlauch
- schwere und verstärkte Ausführung
- mikrobefest
- gute Öl-, Benzin- und Chemikalienbeständigkeit
- -40°C bis +90°C (+125°C)

Konstruktion, Werkstoff: AIRDUC® Profilschlauch; in der Wandung fest eingegossener Federstahldraht; Wandung: speziell Premium Polyurethan (Pre-PUR®); Verstärkung der primären Verschleißzonen

Wandstärke: 2,5mm

Ø: 8"/200mm - 13.85"/352mm

Zubehör: 211, 240 + 241, 270-271



ideal für: Böschungsmäher, Kommunalfahrzeuge, Saugbagger

AIRDUC® PUR 355 VAC-TRUCK REINFORCED

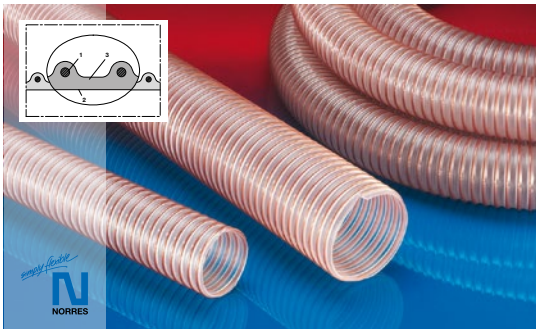

- Saugfahrzeugschlauch
- schwere und verstärkte Ausführung
- extrem abriebfest durch gezielte Verstärkung unter dem Draht
- erhöhte Druck- und Vakuumfestigkeit
- gute Öl-, Benzin- und Chemikalienbeständigkeit
- -40°C bis +90°C (+125°C)

Konstruktion, Werkstoff: AIRDUC® Profilschlauch; in der Wandung fest eingegossener Federstahldraht; Wandung: speziell Premium Ester-Polyurethan (Pre-PUR®)

Wandstärke: 2,5mm

Ø: 3.35"/85mm - 6"/152mm

Zubehör: 211



ideal für: Dachbekiesung, Saugfahrzeuge, Trockensaugfahrzeuge

AIRDUC® PUR 357 VAC-TRUCK

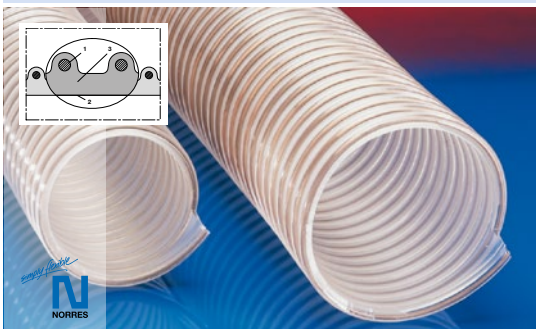

- Saugfahrzeugschlauch
- superschwere und extrem verstärkte Ausführung
- extrem abriebfest durch extrem dicke Polyurethan-Wandung
- sehr hohe Druck-, Vakuum- und Scheiteldruckfestigkeit
- gute Öl-, Benzin- und Chemikalienbeständigkeit
- -40°C bis +90°C (+125°C)

Konstruktion, Werkstoff: AIRDUC® Profilschlauch; in der Wandung fest eingegossener Federstahldraht; Wandung: speziell Premium Ester-Polyurethan (Pre-PUR®)

Wandstärke: 4 - 5mm

Ø: 4"/100mm - 12.40"/250mm

Zubehör: 211



ideal für: Gesteinbohrmaschinen, Saugbagger



Polyurethan (Pre-PUR[®]) Lebensmittelschläuche

Inhalt

PROTAPE[®] PUR-C 335 FOOD-AS FLAT	
Siebmaschinenschlauch und Kompensator, vibrationsfest.....	-40°C bis 90°C 29
CP PUR 455 FOOD	
Lebensmittelschlauch und Pharnaschlauch, superleicht.....	-40°C bis 90°C 29
PROTAPE[®] PUR 331 FOOD (XLD)	
Lebensmittelschlauch und Pharnaschlauch, superleicht.....	-40°C bis 90°C 29
PROTAPE[®] PUR 330 FOOD (LD)	
Lebensmittelschlauch und Pharnaschlauch, leicht.....	-40°C bis 90°C 30
PROTAPE[®] PUR-INOX 330 FOOD-AS (LD)	
Antistatischer Lebensmittelschlauch und Pharnaschlauch, leicht, Edelstahlbraht	-40°C bis 90°C 30
AIRDUC[®] PUR 350 FOOD-AS (MD)	
Antistatischer Lebensmittelschlauch und Pharnaschlauch, mittelschwer	-40°C bis 90°C 30
AIRDUC[®] PUR 351 FOOD (MD)	
Lebensmittelschlauch und Pharnaschlauch, mittelschwer und verstärkt.....	-40°C bis 90°C 31
AIRDUC[®] PUR-INOX 351 FOOD-AS (MD)	
Antistatischer Lebensmittel- & Pharnaschlauch, mittelschwer + verstärkt, Edelstahlbraht.....	-40°C bis 90°C 31
AIRDUC[®] PUR 355 FOOD (HD)	
Lebensmittelschlauch und Pharnaschlauch, schwer.....	-40°C bis 90°C 31
AIRDUC[®] PUR-INOX 355 FOOD-AS (HD)	
Antistatischer Lebensmittel- & Pharnaschlauch, schwer, Edelstahlbraht	-40°C bis 90°C 32
AIRDUC[®] PUR 356 FOOD (XHD)	
Lebensmittelschlauch und Pharnaschlauch, superschwer.....	-40°C bis 90°C 32
AIRDUC[®] PUR-INOX 356 FOOD-AS (XHD)	
Antistatischer Lebensmittel- & Pharnaschlauch, superschwer, Edelstahlbraht.....	-40°C bis 90°C 32
AIRDUC[®] PUR 356 FOOD REINFORCED (XXHD)	
Lebensmittelschlauch und Pharnaschlauch, superschwer und verstärkt	-40°C bis 90°C 33
BARDUC[®] PUR-INOX 382 FOOD-AS (XHD)	
Antista. Lebensmittel- & Pharnaschlauch, superschwer, innen + außen glatt, Edelstahlbraht.....	-40°C bis 90°C 33

PROTAPE® PUR-C 335 FOOD-AS FLAT

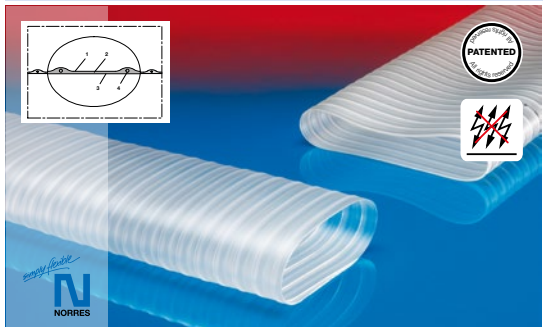

- Siebmaschinenschlauch
- vibrationsfest
- Wandung lebensmittelecht nach: EU-Verordnung 10/2011 sowie EG 1935/2004 und der neuesten EU-Verordnung 2015/174, FDA 21 CFR 177.2600
- mikrobe- und hydrolysefest
- gute Öl-, Benzin- und Chemikalienbeständigkeit
- antistatisch <math><10^9 \Omega</math>
- -40°C bis +90°C (+125°C)



Konstruktion, Werkstoff: patentierter PROTAPE® Folienschlauch; Wandung innen und außen glatt; Wandung: permanent-antistatisches Premium Ether-Polyurethan (Pre-PUR®); Erdungslitze

Wandstärke: 1,0mm

Ø: 2"/50mm - 16"/405-406mm

Zubehör: 208, 211, 228, 270-271

ideal für: Lebensmittel, Pharmazeutika, Plansichter, Siebmaschinen, Taumelsiebmaschinen, Vibrationssiebmaschinen

CP PUR 455 FOOD

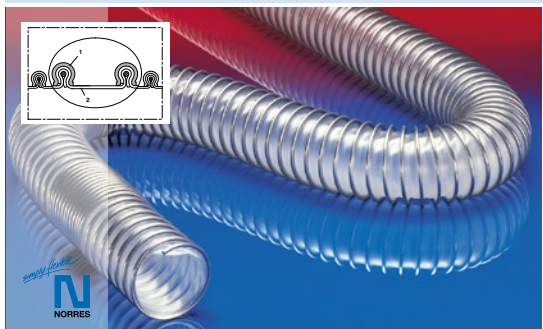

- Lebensmittel- und Pharmaschlauch
- Scheuerschutz durch äußeres Klemmprofil
- hochflexibel + stauchbar 5:1
- Wandung lebensmittelecht nach: EU-Verordnung 10/2011 sowie EG 1935/2004 und der neuesten EU-Verordnung 2015/174, FDA 21 CFR 177.2600
- mikrobe- und hydrolysefest
- -40°C bis +90°C (+125°C)



Konstruktion, Werkstoff: CP-Konstruktion; Klemmprofil-Stützwendel: Stahl verzinkt; Wandung: spezial Premium Ether-Polyurethan (Pre-PUR®)

Ø: 2"/50-51mm - 40"/1016mm

Zubehör: 212, 217, 213, 228, 270-271

ideal für: Absauganlagen, Lebensmittel, Pharmazeutika

PROTAPE® PUR 331 FOOD (XLD)

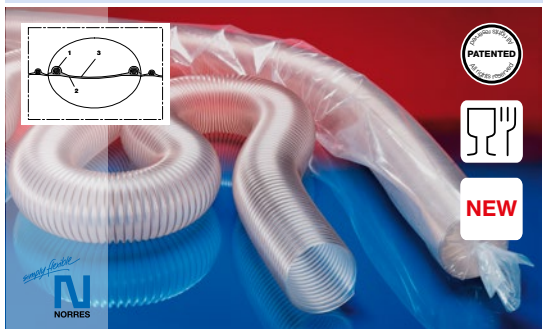

- Lebensmittel- und Pharmaschlauch
- superleichte Ausführung
- Zulassung nach EU-Verordnung 10/2011, EG 1935/2004 und der neuesten EU-Verordnung 2015/174 durch ein unabhängiges Prüfinstitut für den gesamten Schlauch, Polyurethan lebensmittelecht nach: FDA 21 CFR 177.2600 und 178.2010
- Zulassung nach EU-Verordnung 10/2011 (Lebensmittelsimulanzien A, B, C oder E und D2) sowie EG 1935/2004
- mikrobe- und hydrolysefest
- -40 °C bis +90 °C (+125 °C)



Konstruktion, Werkstoff: patentierter PROTAPE® Folienschlauch; in der Wandung eingebetteter Federstahldraht; extrudiertes Band; Wandung: spezial Premium Ether-Polyurethan (Pre-PUR®)

Wandstärke: 0,4mm

Ø: 1.5"/38mm - 19.7"/500mm

Zubehör: 212, 210, 217, 213, 228, 223, 270-271

ideal für: Absauganlagen, Lebensmittel, Pharmazeutika

PROTAPE® PUR 330 FOOD (LD)

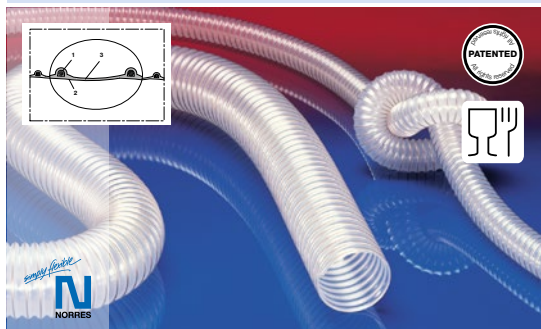

- Lebensmittel- und Pharmaschlauch
- leichte und verstärkte Ausführung
- Zulassung nach EU-Verordnung 10/2011, EG 1935/2004 und der neuesten EU-Verordnung 2015/174 durch ein unabhängiges Prüfinstitut für den gesamten Schlauch, Polyurethan lebensmittelecht nach: FDA 21 CFR 177.2600 und 178.2010
- Zulassung nach EU-Verordnung 10/2011 (Lebensmittelsimulanzen A, B, C oder E und D2) sowie EG 1935/2004
- mikrobe- und hydrolysefest
- -40°C bis +90°C (+125°C)



Konstruktion, Werkstoff: patentierter PROTAPE® Folienschlauch; in der Wandung eingebetteter Federstahldraht; Wandung: spezial Premium Ether-Polyurethan (Pre-PUR®)

ideal für: Absauganlagen, Lebensmittel, Pharmazeutika

Wandstärke: 0,6mm

Ø: 1"/25mm - 19.7"/500mm

Zubehör: 212, 210, 217, 213, 228, 223, 270-271

PROTAPE® PUR-INOX 330 FOOD-AS (LD)

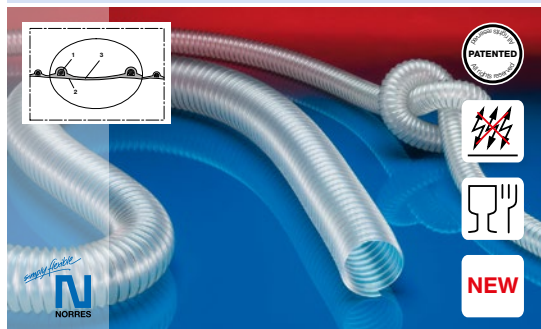

- Lebensmittel- und Pharmaschlauch
- leichte und verstärkte Ausführung
- Zulassung nach EU-Verordnung 10/2011, EG 1935/2004 und der neuesten EU-Verordnung 2015/174 durch ein unabhängiges Prüfinstitut für den gesamten Schlauch, Polyurethan lebensmittelecht nach: FDA 21 CFR 177.2600
- Zulassung nach EU-Verordnung 10/2011 (Lebensmittelsimulanz E) sowie EG 1935/2004
- mikrobe- und hydrolysefest
- antistatisch <math><10^9 \Omega</math>
- -40°C bis +90°C



Konstruktion, Werkstoff: patentierter PROTAPE® Folienschlauch; in der Wandung eingebetteter Federstahldraht; Spirale: Edelstahlendraht (INOX); Wandung: permanent-antistatisches Premium Ether-Polyurethan (Pre-PUR®)

ideal für: Absauganlagen, Lebensmittel, Pharmazeutika

Wandstärke: 0,6mm

Ø: 1,5"/38mm - 11.8"/300mm

Zubehör: 212, 210, 217, 213, 228, 223, 270-271

AIRDUC® PUR 350 FOOD-AS (MD)

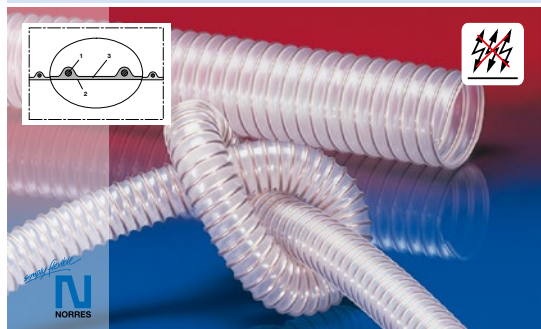

- Lebensmittel- und Pharmaschlauch
- mittelschwere Ausführung
- Wandung lebensmittelecht nach: EU-Verordnung 10/2011 sowie EG 1935/2004 und der neuesten EU-Verordnung 2015/174, FDA 21 CFR 177.2600
- Wandung lebensmittelecht nach: FDA 21 CFR 177.1680 und 177.2600
- mikrobe- und hydrolysefest
- antistatisch <math><10^9 \Omega</math>
- -40°C bis +90°C (+125°C)



Konstruktion, Werkstoff: AIRDUC® Profilschlauch; in der Wandung fest eingegossener Federstahldraht; Wandung: permanent-antistatisches Premium Ether-Polyurethan (Pre-PUR®)

ideal für: Absauganlagen, Lebensmittel, Pharmazeutika, Laubsauger, Rasenmäher

Wandstärke: 0,7mm

Ø: 1"/25mm - 19.7"/500mm

Zubehör: 212, 210, 217, 213, 228, 233, 234, 245 TRI CLAMP, 247, 249, 240 + 241 FOOD, 242, 243 FOOD, 244 FOOD, 245 FOOD, 246 FOOD, 223, 270-271

AIRDUC® PUR 351 FOOD (MD)

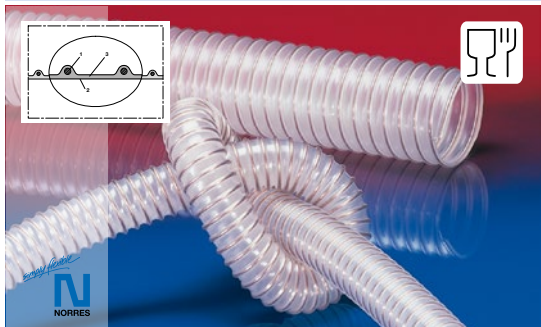

- Lebensmittel- und Phasmaschlauch
- mittelschwere Ausführung
- Zulassung nach EU-Verordnung 10/2011, EG 1935/2004 und der neuesten EU-Verordnung 2015/174 durch ein unabhängiges Prüfinstitut für den gesamten Schlauch, Polyurethan lebensmittelecht nach: FDA 21 CFR 177.2600 und 178.2010
- Zulassung nach EU-Verordnung 10/2011 (Lebensmittelsimulanzien A, B, C oder E und D2) sowie EG 1935/2004
- mikrobe- und hydrolysefest
- schwerentflammbar nach: UL94-HB
- -40°C bis +90°C (+125°C)



Konstruktion, Werkstoff: AIRDUC® Profilschlauch; in der Wandung fest eingegossener Federstahldraht; Wandung: spezial Premium Ether-Polyurethan (Pre-PUR®)

Wandstärke: 1,0mm

Ø: 1"/25mm - 19.7"/500mm

Zubehör: 212, 210, 212 EC, 217, 213, 228, 233, 234, 245 TRI CLAMP, 247, 249, 240 + 241 FOOD, 242, 243 FOOD, 244 FOOD, 245 FOOD, 246 FOOD, 223, 270-271

ideal für: Lebensmittel, Laubsauger, Pharmazeutika, Vakuumförderer / Vakuumfördergeräte

AIRDUC® PUR-INOX 351 FOOD-AS (MD)

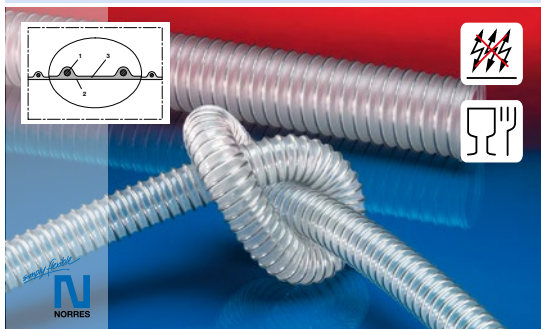

- Lebensmittel- und Phasmaschlauch
- mittelschwere Ausführung
- Zulassung nach EU-Verordnung 10/2011, EG 1935/2004 und der neuesten EU-Verordnung 2015/174 durch ein unabhängiges Prüfinstitut für den gesamten Schlauch, Polyurethan lebensmittelecht nach: FDA 21 CFR 177.2600
- Zulassung nach EU-Verordnung 10/2011 (Lebensmittelsimulanz E) sowie EG 1935/2004
- mikrobe- und hydrolysefest
- antistatisch $10^9 \Omega$
- -40°C bis +90°C



Konstruktion, Werkstoff: AIRDUC® Profilschlauch; in der Wandung fest eingegossener Federstahldraht; Spirale: Edelstahldraht (INOX); Wandung: permanent-antistatisches Premium Ether-Polyurethan (Pre-PUR®)

Wandstärke: 1,0mm

Ø: 1"/25mm - 8.9"/225mm

Zubehör: 212, 210, 212 EC, 217, 213, 228, 233, 234, 245 TRI CLAMP, 247, 249, 240 + 241 FOOD, 242, 243 FOOD, 244 FOOD, 245 FOOD, 246 FOOD, 223, 270-271

ideal für: Lebensmittel, Pharmazeutika, Vakuumförderer / Vakuumfördergeräte

AIRDUC® PUR 355 FOOD (HD)

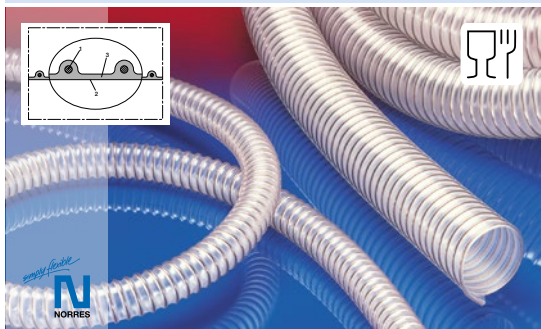

- Lebensmittel- und Phasmaschlauch
- schwere Ausführung
- Zulassung nach EU-Verordnung 10/2011, EG 1935/2004 und der neuesten EU-Verordnung 2015/174 durch ein unabhängiges Prüfinstitut für den gesamten Schlauch, Polyurethan lebensmittelecht nach: FDA 21 CFR 177.2600 und 178.2010
- Zulassung nach EU-Verordnung 10/2011 (Lebensmittelsimulanzien A, B, C oder E und D2) sowie EG 1935/2004
- mikrobe- und hydrolysefest
- schwerentflammbar nach: UL94-V2
- -40°C bis +90°C (+125°C)



Konstruktion, Werkstoff: AIRDUC® Profilschlauch; in der Wandung fest eingegossener Federstahldraht; Wandung: spezial Premium Ether-Polyurethan (Pre-PUR®)

Wandstärke: 1,5mm

Ø: 0,5"/13mm - 11.8"/300mm

Zubehör: 212, 216, 212 EC, 217, 213, 228, 231, 232, 233, 234, 245 TRI CLAMP, 247, 249, 240 + 241 FOOD, 242, 243 FOOD, 244 FOOD, 245 FOOD, 246 FOOD, 223, 270-271

ideal für: Lebensmittel, Pharmazeutika, Sämaschinen, Toilettenentsorgung, Vakuumförderer / Vakuumfördergeräte

AIRDUC® PUR-INOX 355 FOOD-AS (HD)

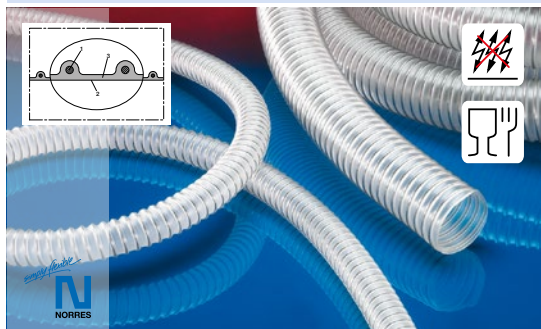

- Lebensmittel- und Pharmaschlauch
- schwere Ausführung
- Zulassung nach EU-Verordnung 10/2011 sowie EG 1935/2004 und der neuesten EU-Verordnung 2015/174 durch ein unabhängiges Prüfinstitut für den gesamten Schlauch, Polyurethan lebensmittelecht nach: FDA 21 CFR 177.2600
- Zulassung nach EU-Verordnung 10/2011 (Lebensmittelsimulanz E) sowie EG 1935/2004
- mikrobe- und hydrolysefest
- antistatisch $<10^9 \Omega$
- -40°C bis $+90^\circ\text{C}$

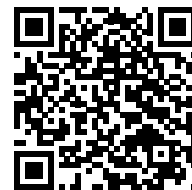

Konstruktion, Werkstoff: AIRDUC® Profilschlauch; in der Wandung fest eingegossener Federstahldraht; Spirale: Edelstahl draht (INOX); Wandung: permanent-antistatisches Premium Ether-Polyurethan (Pre-PUR®)

Wandstärke: 1,5mm

Ø: 1"/25mm - 8"/200-203mm

Zubehör: 212, 216, 212 EC, 217, 213, 228, 231, 232, 233, 234, 245 TRI CLAMP, 247, 249, 240 + 241 FOOD, 242, 243 FOOD, 244 FOOD, 245 FOOD, 246 FOOD, 223, 270-271

ideal für: Lebensmittel, Pharmazeutika, Tablettenpressen, Vakuumförderer / Vakuumfördergeräte

AIRDUC® PUR 356 FOOD (XHD)

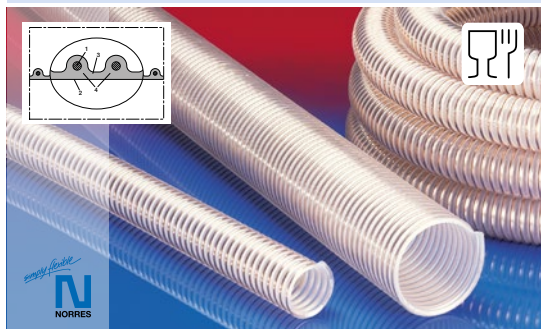

- Lebensmittel- und Pharmaschlauch
- superschwere Ausführung
- extrem abriebfest durch gezielte Verstärkung unter dem Draht und kleine Schlauchsteigung
- sehr hohe Druck-, Vakuum- und Scheiteldruckfestigkeit
- Zulassung nach EU-Verordnung 10/2011, EG 1935/2004 und der neuesten EU-Verordnung 2015/174 durch ein unabhängiges Prüfinstitut für den gesamten Schlauch, Polyurethan lebensmittelecht nach: FDA 21 CFR 177.2600 und 178.2010
- Zulassung nach EU-Verordnung 10/2011 (Lebensmittelsimulanzien A, B, C oder E und D2) sowie EG 1935/2004
- mikrobe- und hydrolysefest
- -40°C bis $+90^\circ\text{C}$ ($+125^\circ\text{C}$)



Konstruktion, Werkstoff: AIRDUC® Profilschlauch; in der Wandung fest eingegossener Federstahldraht; Wandung: spezial Premium Ether-Polyurethan (Pre-PUR®); Verstärkung der primären Verschleißzonen

Wandstärke: 2,0 - 2,5mm

Ø: 1.25"/32mm - 6"/152mm

Zubehör: 216, 211, 231, 232, 233, 234, 245 TRI CLAMP, 247, 249, 240 + 241 FOOD, 242, 243 FOOD, 244 FOOD, 245 FOOD, 246 FOOD

ideal für: Lebensmittel, Pharmazeutika, Silos, Silofahrzeuge

AIRDUC® PUR-INOX 356 FOOD-AS (XHD)

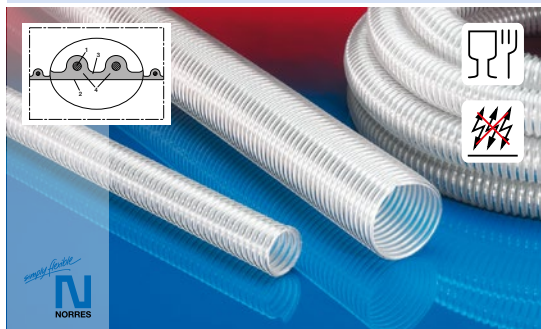

- Lebensmittel- und Pharmaschlauch
- superschwere Ausführung
- extrem abriebfest durch gezielte Verstärkung unter dem Draht und kleine Schlauchsteigung
- sehr hohe Druck-, Vakuum- und Scheiteldruckfestigkeit
- Zulassung nach EU-Verordnung 10/2011, EG 1935/2004 und der neuesten EU-Verordnung 2015/174 durch ein unabhängiges Prüfinstitut für den gesamten Schlauch, Polyurethan lebensmittelecht nach: FDA 21 CFR 177.2600
- Zulassung nach EU-Verordnung 10/2011 (Lebensmittelsimulanz E) sowie EG 1935/2004
- mikrobe- und hydrolysefest
- antistatisch $<10^9 \Omega$
- -40°C bis $+90^\circ\text{C}$ ($+125^\circ\text{C}$)

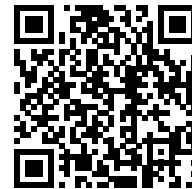

Konstruktion, Werkstoff: AIRDUC® Profilschlauch; in der Wandung fest eingegossener Federstahldraht; Spirale: Edelstahl draht (INOX); Wandung: permanent-antistatisches Premium Ether-Polyurethan (Pre-PUR®); Verstärkung der primären Verschleißzonen

Wandstärke: 2,0 - 2,5mm

Ø: 1.25"/32mm - 6"/152mm

Zubehör: 216, 211, 231, 232, 233, 234, 240 + 241 FOOD, 242, 243 FOOD, 244 FOOD, 245 FOOD, 246 FOOD

ideal für: Lebensmittel, Pharmazeutika, Silos, Silofahrzeuge

AIRDUC® PUR 356 FOOD REINFORCED (XXHD)

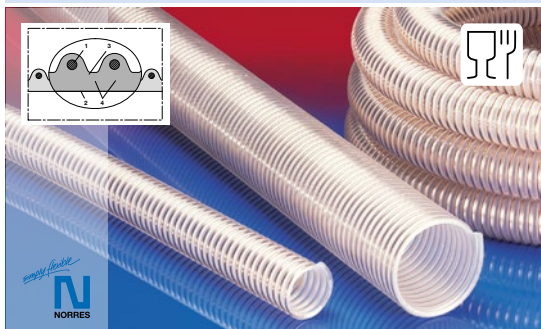

- Lebensmittel- und Pharmaschlauch
- superschwere und verstärkte Ausführung
- extrem abriebfest durch gezielte Verstärkung unter dem Draht und kleine Schlauchsteigung
- sehr hohe Druck-, Vakuum- und Scheiteldruckfestigkeit
- Zulassung nach EU-Verordnung 10/2011, EG 1935/2004 und der neuesten EU-Verordnung 2015/174 durch ein unabhängiges Prüfinstitut für den gesamten Schlauch, Polyurethan lebensmittelecht nach: FDA 21 CFR 177.2600 und 178.2010
- Zulassung nach EU-Verordnung 10/2011 (Lebensmittelsimulanzien A, B, C oder E und D2) sowie EG 1935/2004
- mikrobe- und hydrolysefest
- -40°C bis +90°C (+125°C)



ideal für: Lebensmittel, Pharmazeutika

Konstruktion, Werkstoff: AIRDUC® Profilschlauch; in der Wandung fest eingegossener Federstahldraht; Wandung: spezial Premium Ether-Polyurethan (Pre-PUR®); Verstärkung der primären Verschleißzonen

Wandstärke: 3,0 - 3,5mm

Ø: 2"/50mm - 6"/152mm

Zubehör: 211, 230

BARDUC® PUR-INOX 382 FOOD-AS (XHD)

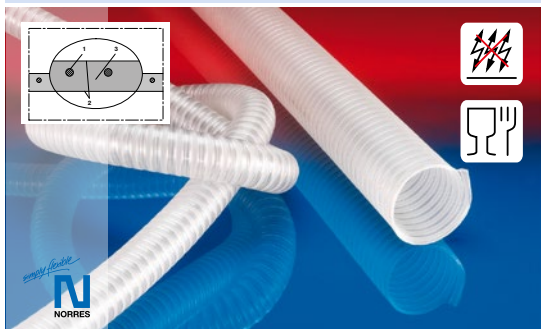

- Lebensmittel- und Pharmaschlauch
- superschwere Ausführung
- sehr hohe Druck-, Vakuum- und Scheiteldruckfestigkeit
- Zulassung nach EU-Verordnung 10/2011 sowie EG 1935/2004 und der neuesten EU-Verordnung 2015/174 durch ein unabhängiges Prüfinstitut für den gesamten Schlauch, Polyurethan lebensmittelecht nach: FDA 21 CFR 177.2600
- Zulassung nach EU-Verordnung 10/2011 (Lebensmittelsimulanz E) sowie EG 1935/2004
- mikrobe- und hydrolysefest
- antistatisch $10^9 \Omega$
- -40°C bis +90°C



ideal für: Lebensmittel, Pharmazeutika, Tablettenpressen

Konstruktion, Werkstoff: BARDUC® Konstruktion; in der Wandung eingegossener Federstahldraht; Spirale: Edelstahldraht (INOX); innen und außen glatt; Wandung: permanent-antistatisches Premium Ether-Polyurethan (Pre-PUR®)

Wandstärke: 4 - 6mm

Ø: 1.25"/32mm - 4"/100-102mm

Zubehör: 211



Schläuche für die Holzindustrie

Inhalt

TIMBERDUC® PUR 531 AS (XLD) Antistatischer Polyurethanschlauch für die Holzindustrie, superleicht, schwerentflammbar.....	-40°C bis 90°C.....	35
TIMBERDUC® PUR 532 AS (LD) Antistatischer Polyurethanschlauch für die Holzindustrie, leicht, schwerentflammbar	-40°C bis 90°C.....	35
TIMBERDUC® PUR 532 CNC (MD) CNC-Maschinenschlauch für die Holzindustrie, verstärkt + vakuumfester, hochflexibel + stauchbar 4:1.....	-40°C bis 90°C.....	35
TIMBERDUC® PUR 533 AS (MD) Antistatischer Polyurethanschlauch für die Holzindustrie, mittelschwer, schwerentflammbar	-40°C bis 90°C.....	35

TIMBERDUC® PUR 531 AS (XLD)

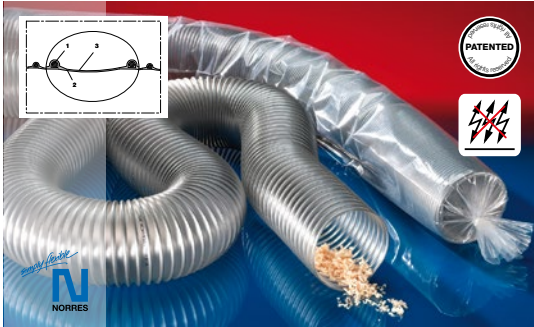

- Polyurethanschlauch Holzindustrie
- superleichte Ausführung
- mikrobefest
- schwerentflammbar nach: DIN 4102-B1
- erfüllt die Sicherheitsauflagen der deutschen Holz-BG
- antistatisch $10^9 \Omega$
- -40°C bis +90°C (+125°C)



Konstruktion, Werkstoff: patentierter PROTAPÉ® Folienschlauch; in der Wandung eingebetteter Federstahldraht; Wandung: gegen aggressive Hölzer und Holzschutzmittel beständiges, permanent-antistatisches Premium Polyurethan (Pre-PUR®)

Wandstärke: 0,4mm

Ø: 1.57"/40mm - 15.70"/400mm

Zubehör: 212, 210, 217, 213, 228, 223, 270-271

ideal für: Holzstaubabsaugung, Holzspäne

TIMBERDUC® PUR 532 AS (LD)

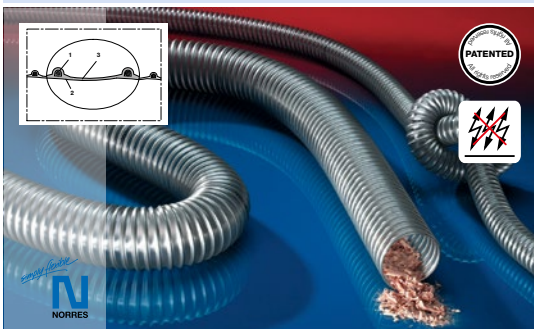

- Polyurethanschlauch Holzindustrie
- leichte Ausführung
- mikrobefest
- schwerentflammbar nach: DIN 4102-B1
- erfüllt die Sicherheitsauflagen der deutschen Holz-BG
- antistatisch $10^9 \Omega$
- -40°C bis +90°C (+125°C)



Konstruktion, Werkstoff: patentierter PROTAPÉ® Folienschlauch; in der Wandung eingebetteter Federstahldraht; Wandung: gegen aggressive Hölzer und Holzschutzmittel beständiges, permanent-antistatisches Premium Polyurethan (Pre-PUR®)

Wandstärke: 0,6mm

Ø: 1.57"/40mm - 15.70"/400mm

Zubehör: 212, 210, 217, 213, 228, 223, 270-271

ideal für: Holzstaubabsaugung, Holzspäne

TIMBERDUC® PUR 532 CNC (MD)

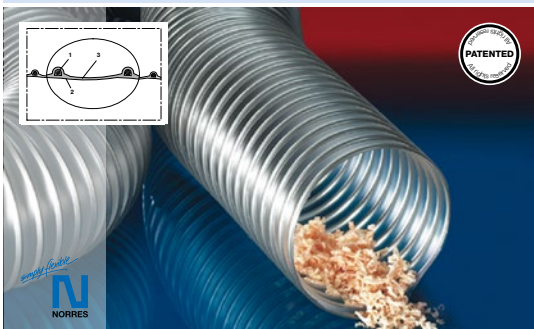

- CNC-Maschinenschlauch
- mittelschwere Ausführung
- erhöhte Druck- und Vakuumfestigkeit
- schwerentflammbar nach: DIN 4102-B1
- erfüllt die Sicherheitsauflagen der deutschen Holz-BG
- -40°C bis +90°C (+125°C)



Konstruktion, Werkstoff: patentierter PROTAPÉ® Folienschlauch; in der Wandung eingebetteter Federstahldraht; Wandung: gegen aggressive Hölzer und Holzschutzmittel beständiges Premium Polyurethan mit Flammenschutzadditiv (Pre-PUR®)

Wandstärke: 0,7mm

Ø: 8"/200-203mm - 15.70"/400mm

Zubehör: 212, 217, 213, 228, 223, 270-271

ideal für: CNC-Maschinen, Holzstaubabsaugung, Holzspäne

TIMBERDUC® PUR 533 AS (MD)

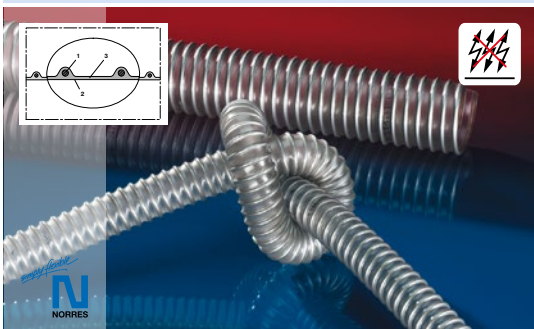

- Polyurethanschlauch Holzindustrie
- mittelschwere Ausführung
- mikrobefest
- erhöhte Druck- und Vakuumfestigkeit
- schwerentflammbar nach: UL94-V2 und DIN 4102-B1
- erfüllt die Sicherheitsauflagen der deutschen Holz-BG
- antistatisch $10^9 \Omega$
- -40°C bis +90°C (+125°C)



Konstruktion, Werkstoff: AIRDUC® Profilschlauch; in der Wandung fest eingegossener Federstahldraht; Wandung: gegen aggressive Hölzer und Holzschutzmittel beständiges, permanent-antistatisches Premium Polyurethan (Pre-PUR®)

Wandstärke: 0,7mm

Ø: 1.57"/40mm - 15.70"/400mm

Zubehör: 212, 210, 217, 213, 228, 233, 234, 240 + 241, 240 EC, 242, 243, 245, 246, 223, 270-271

ideal für: Holzstaubabsaugung, Holzspäne, Parkettschleifmaschinen, Plattensägen

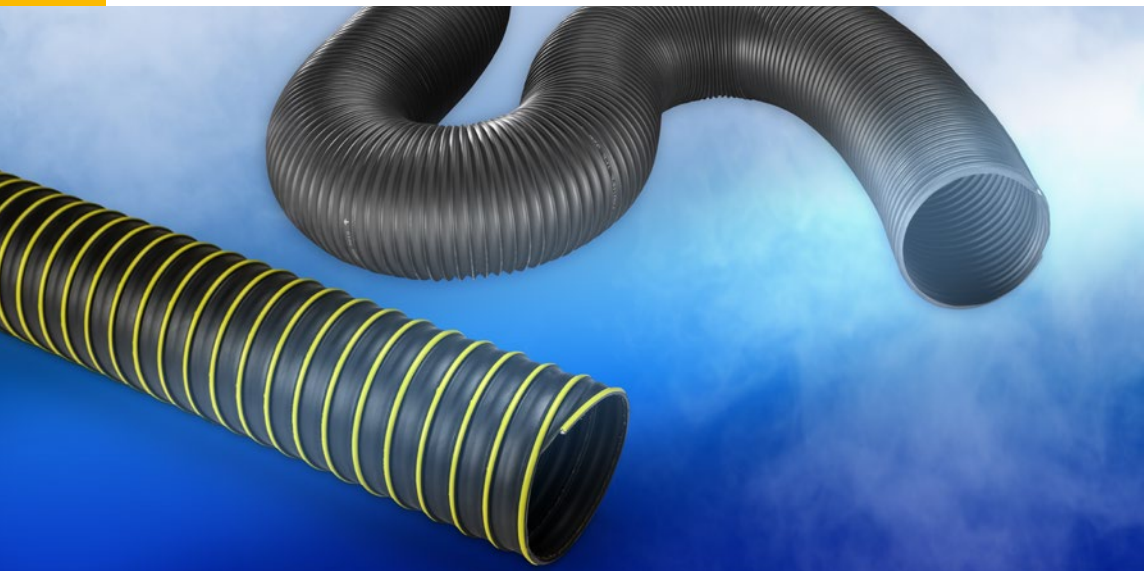

TPE Absaugschläuche und Förderschläuche

Inhalt

PROTAPE® TPE 320 AS (XLD) TPE Schlauch, superleicht (bis +150°C), antistatisch.....	-40°C bis 125°C.....	37
PROTAPE® TPE 320 HT (XLD) TPE Schlauch, superleicht (bis +150°C).....	-40°C bis 140°C.....	37
PROTAPE® TPE 321 REINFORCED (LD) TPE Schlauch, leicht, gewebeverstärkt (bis +125°C).....	-40°C bis 110°C.....	37
AIRDUC® TPE 363 (MD) TPE Schlauch, mittelschwer (bis +150°C).....	-40°C bis 125°C.....	37

PROTAPE® TPE 320 AS (XLD)



- TPE Schlauch
- superleichte Ausführung
- sehr gut hitzebeständig
- gute Öl-, Benzin- und Chemikalienbeständigkeit
- gute Laugen- und Säurenbeständigkeit
- antistatisch <math><10^9 \Omega</math>
- -40°C bis +125°C (+150°C)



Konstruktion, Werkstoff: PROTAPE® Folienschlauch; in der Wandung eingebetteter Federstahldraht; Wandung: thermoplastischer Kautschuk (TPE), antistatisch

Wandstärke: 0,4mm

Ø: 2"/50-51mm - 12.40"/250mm

Zubehör: 212, 210, 217, 213, 228, 223, 270-271

ideal für: Dampfabsaugung, Granulattrockner, Infrarot Trockner, UV Trockner

PROTAPE® TPE 320 HT (XLD)



- TPE Schlauch
- superleichte Ausführung
- sehr gut hitzebeständig
- gute Öl-, Benzin- und Chemikalienbeständigkeit
- gute Laugen- und Säurenbeständigkeit
- -40°C bis +140°C (+150°C)

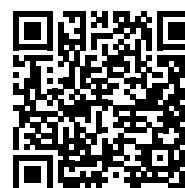

Konstruktion, Werkstoff: PROTAPE® Folienschlauch; in der Wandung eingebetteter Federstahldraht; Wandung: thermoplastischer Kautschuk (TPE)

Wandstärke: 0,4mm

Ø: 1,5"/38mm - 11.8"/300mm

Zubehör: 212, 210, 217, 213, 228, 223, 270-271

ideal für: Heißluftführung

PROTAPE® TPE 321 REINFORCED (LD)



- TPE Schlauch
- leichte Ausführung
- sehr gut hitzebeständig
- gute Öl-, Benzin- und Chemikalienbeständigkeit
- gute Laugen- und Säurenbeständigkeit
- -40°C bis +110°C (+125°C)



Konstruktion, Werkstoff: PROTAPE® Folienschlauch; in der Wandung eingebetteter Federstahldraht; gewebeverstärktes Band; Wandung: EPDM/ PP beschichtetes Gewebe

Wandstärke: 0,4mm

Ø: 2"/50-51mm - 11.80"/300mm

Zubehör: 212, 210, 217, 213, 228, 223, 270-271

ideal für: Dampfabsaugung, Granulattrockner, Infrarot Trockner, UV Trockner

AIRDUC® TPE 363 (MD)

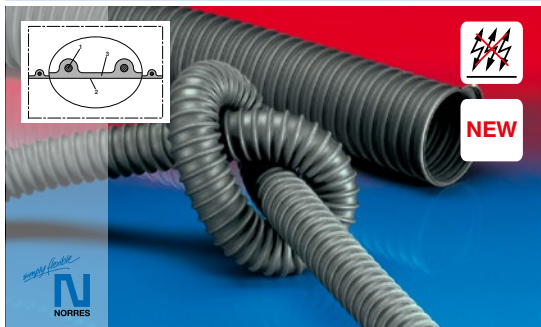

- TPE Schlauch
- mittelschwere Ausführung
- sehr gut hitzebeständig
- gute Öl-, Benzin- und Chemikalienbeständigkeit
- gute Laugen- und Säurenbeständigkeit
- -40°C bis +125°C (+150°C)



Konstruktion, Werkstoff: AIRDUC® Profilschlauch; in der Wandung fest eingegossener Federstahldraht; Wandung: thermoplastischer Kautschuk (TPE)

Wandstärke: 0,8mm

Ø: 1.20" / 30mm - 9.85" / 250mm

Zubehör: 210, 217, 213, 228, 223, 270-271

ideal für: Dampfbügeleisen, Entstaubungsanlagen, Folienblasanlagen, Granulattrockner



PVC, PE, EVA Absaug- und Förderschläuche

Inhalt

PROTAPE® PVC 310 (LD) PVC Schlauch, leicht	-20°C bis 70°C	39
AIRDUC® PVC 341 (MD) PVC Schlauch, mittelschwer	-20°C bis 70°C	39
AIRDUC® PVC 345 (HD) PVC Schlauch, schwer	-20°C bis 70°C	39
PROTAPE® PVC 371 (LD) PVC Lüftungsschlauch, (bis +110°C)	-10°C bis 80°C	39
PROTAPE® PVC 371 (MD) PVC Lüftungsschlauch, (bis +110°C)	-10°C bis 80°C	40
PROTAPE® PVC 371 (HD) PVC Lüftungsschlauch, (bis +110°C)	-20°C bis 90°C	40
PROTAPE® PVC 371 AS (HD) PVC Lüftungsschlauch, (bis +110°C)	-20°C bis 90°C	40
PROTAPE® PVC 371 HT (LD) PVC Lüftungsschlauch, (bis +120°C)	-10°C bis 110°C	41
PROTAPE® PUR 370 (LD) Polyurethan Lüftungsschlauch, (bis +125°C)	-40°C bis 125°C	41
CP PVC 465 PVC Klemmprofilschlauch, (bis +110°C)	-10°C bis 80°C	41
CP PVC 465 EC Elektrisch leitfähiger PVC Klemmprofilschlauch, (bis +110°C)	-10°C bis 80°C	42
CP PVC 466 HT PVC Klemmprofilschlauch, (bis +120°C)	-10°C bis 110°C	42
CP HiTex 467 WELDING Klemmprofilschlauch bei Funkenflug und Schweißspritzern, (bis +280°C)	-70°C bis 260°C	42
CP PE 457 Polyethylen Klemmprofilschlauch	-35°C bis 80°C	43
CP PE 457 EC Elektrisch leitfähiger Polyethylen Klemmprofilschlauch	-35°C bis 80°C	43
PROTAPE® PE 322 EC (XLD) Elektrisch leitfähiger Polyethylenschlauch, superleicht	-35°C bis 80°C	43
AIRDUC® PE 362 FOOD (MD) Polyethylen Lebensmittelschlauch und Pharnaschlauch, mittelschwer	-35°C bis 80°C	44
AIRDUC® PE 362 EC (MD) Elektrisch leitfähiger Polyethylenschlauch, mittelschwer	-35°C bis 80°C	44
SuperFlex PVC 372 Hochflexibler PVC Schlauch, leicht	0°C bis 85°C	44
EVA 373 Staubsaugerschlauch	-45°C bis 65°C	45
EVA 373 AS Staubsaugerschlauch, antistatisch <math><10^{11}</math> <math>\omega<<="" math>="" td=""> <td>-25°C bis 65°C</td> <td>45</td> </math>\omega<>	-25°C bis 65°C	45
EVA 373 EC Staubsaugerschlauch, elektrisch leitfähig <math><10^6</math> <math>\omega<<="" math>="" td=""> <td>-25°C bis 65°C</td> <td>45</td> </math>\omega<>	-25°C bis 65°C	45

PROTAPE® PVC 310 (LD)

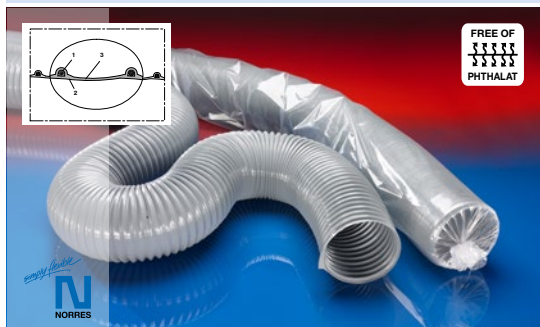

- PVC Absaugschlauch
- leichte Ausführung
- gute Laugen- und Säurenbeständigkeit
- gute Chemikalienbeständigkeit
- schwerentflammbar nach: UL94-HB
- -20°C bis +70°C (+80°C)

Konstruktion, Werkstoff: patentierter PROTAPE® Folienschlauch; in der Wandung eingebetteter Federstahl Draht; Wandung: hochwertiges Weich-PVC

Wandstärke: 0,6mm

Ø: 1.20"/30mm - 11.80"/300mm

Zubehör: 212, 210, 217, 213, 228, 223, 270-271

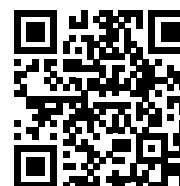

ideal für: Absauganlagen, Belüftung, Galvanik, Absaugung

AIRDUC® PVC 341 (MD)

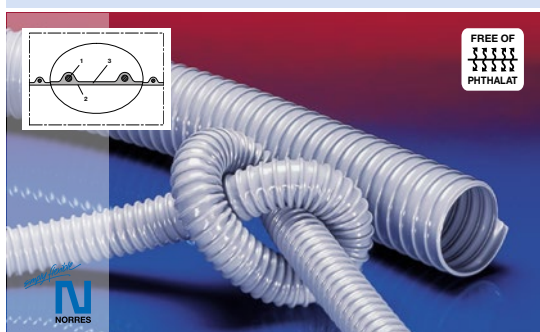

- PVC Absaugschlauch
- mittelschwere Ausführung
- gute Laugen- und Säurenbeständigkeit
- schwerentflammbar nach: UL94-HB
- -20°C bis +70°C (+80°C)

Konstruktion, Werkstoff: AIRDUC® Profilschlauch; in der Wandung fest eingegossener Federstahl Draht; Wandung: hochwertiges Weich-PVC

Wandstärke: 0,9mm

Ø: 0.80"/20mm - 13.80"/350mm

Zubehör: 212, 210, 212 EC, 217, 213, 228, 240 + 241, 242, 243, 245, 246, 223, 270-271



ideal für: Absauganlagen, Galvanik Absaugung

AIRDUC® PVC 345 (HD)

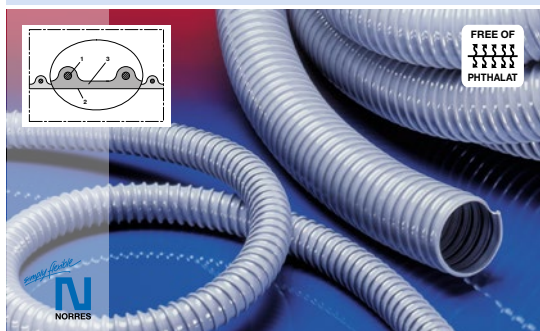

- PVC Absaugschlauch
- schwere Ausführung
- erhöhte Druck- und Vakuumfestigkeit
- gute Laugen- und Säurenbeständigkeit
- schwerentflammbar nach: UL94-HB
- -20°C bis +70°C (+80°C)

Konstruktion, Werkstoff: AIRDUC® Profilschlauch; in der Wandung fest eingegossener Federstahl Draht; Wandung: hochwertiges Weich-PVC

Wandstärke: 1,5mm

Ø: 0.80"/20mm - 13.80"/350mm

Zubehör: 212, 212 EC, 217, 213, 228, 240 + 241, 242, 243, 245, 246, 223, 270-271



ideal für: Absauganlagen, Galvanik Absaugung

PROTAPE® PVC 371 (LD)

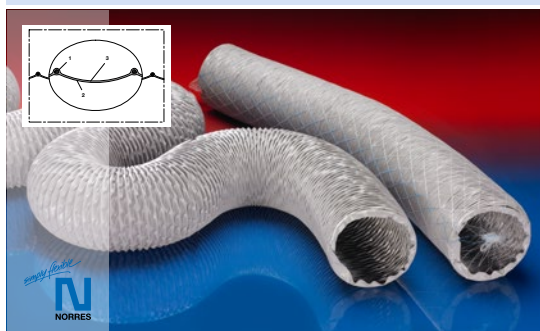

- PVC Lüftungsschlauch
- leichte Ausführung
- gute Laugen- und Säurenbeständigkeit
- gute Chemikalienbeständigkeit
- Wandung schwerentflammbar nach: NF P 92-503 M2
- -10°C bis +80°C (+110°C)

Konstruktion, Werkstoff: PROTAPE® Folienschlauch; in der Wandung eingebetteter Federstahl Draht; gewebeverstärktes Band; Wandung: PVC beschichtetes Gewebe

Wandstärke: 0,25mm

Ø: 1.57"/40mm - 20"/508mm

Zubehör: 210, 208, 228, 223, 270-271



ideal für: Absaugarme, Asbestentsorgung, Belüftung, Bautrocknung, Schweißrauchabsaugung

PROTAPE® PVC 371 (MD)

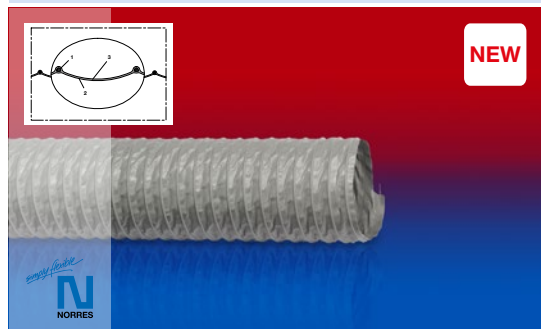

NEW

- PVC Lüftungsschlauch
- mittelschwere Ausführung
- gute Laugen- und Säurenbeständigkeit
- Wandung schwerentflammbar nach: NF P 92-503 M2
- -10°C bis +80°C (+110°C)

Konstruktion, Werkstoff: PROTAPE® Folienschlauch; in der Wandung eingebetteter Federstahldraht; gewebeverstärktes Band; Wandung: PVC beschichtetes Glasgewebe

Wandstärke: 0,25mm

Ø: 2"/50-51mm - 23.6"/600mm

Zubehör: 210, 208, 228, 223, 270-271



ideal für: Absaugarme, Asbestentsorgung, Belüftung, Bautrocknung, Schweißrauchabsaugung

PROTAPE® PVC 371 (HD)

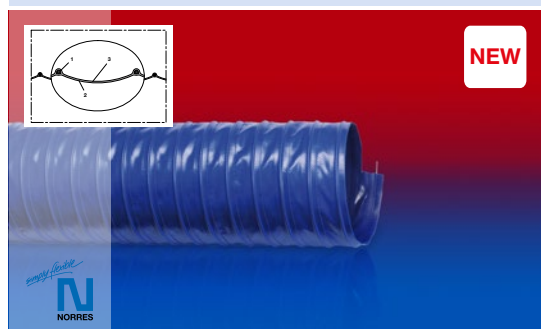

NEW

- PVC Lüftungsschlauch
- schwere Ausführung
- geprüft nach ISO3795 (selbstverlöschend)
- -20°C bis +90°C

Konstruktion, Werkstoff: PROTAPE® Folienschlauch; in der Wandung eingebetteter Federstahldraht; gewebeverstärktes Band; Wandung: PVC beschichtetes Gewebe

Wandstärke: 0,5mm

Ø: 2"/50-51mm - 17.7"/450mm

Zubehör: 210, 208, 228, 223, 270-271



ideal für: Absaugarme, Asbestentsorgung, Belüftung, Schweißrauchabsaugung

PROTAPE® PVC 371 AS (HD)

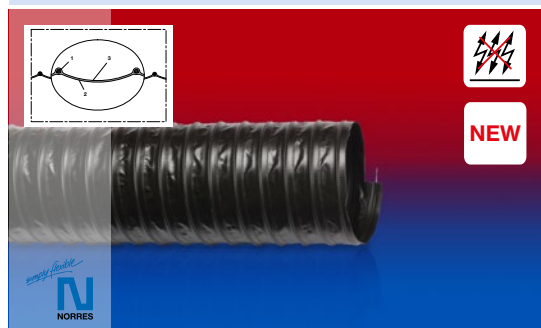

NEW

- PVC Lüftungsschlauch
- schwere Ausführung
- Wandung schwerentflammbar nach: NF P 92-507 M2
- Wandung permanent antistatisch: gemäß ISO 8031 Durchgangs- und Oberflächenwiderstand <math><10^9 \Omega</math>
- -20°C bis +90°C

Konstruktion, Werkstoff: PROTAPE® Folienschlauch; in der Wandung eingebetteter Federstahldraht; gewebeverstärktes Band; Wandung: PVC beschichtetes Gewebe

Wandstärke: 0,5mm

Ø: 2"/50mm-51mm - 17.7"/450mm

Zubehör: 210, 208, 228, 223, 270-271



ideal für: Absaugarme, Belüftung

PROTAPE® PVC 371 HT (LD)

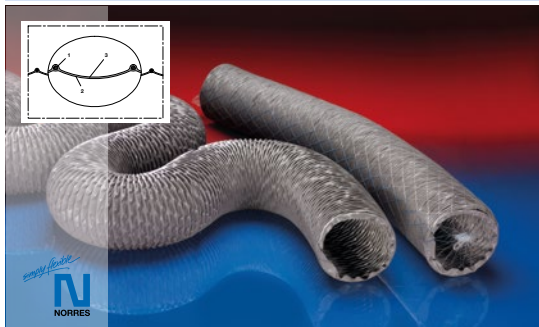

- PVC Lüftungsschlauch
- leichte Ausführung
- sehr gut hitzebeständig
- Wandung schwerentflammbar nach: NF P 92-503 M1
- -10°C bis +110°C (+120°C)

Konstruktion, Werkstoff: PROTAPE® Folienschlauch; in der Wandung eingebetteter Federstahl Draht; gewebeverstärktes Band; Wandung: PVC beschichtetes Glasgewebe

Wandstärke: 0,25mm

Ø: 2"/50-51mm - 12"/305mm

Zubehör: 210, 208, 228, 223, 270-271



ideal für: Absaugarme, Belüftung, Schweißrauchabsaugung

PROTAPE® PUR 370 (LD)

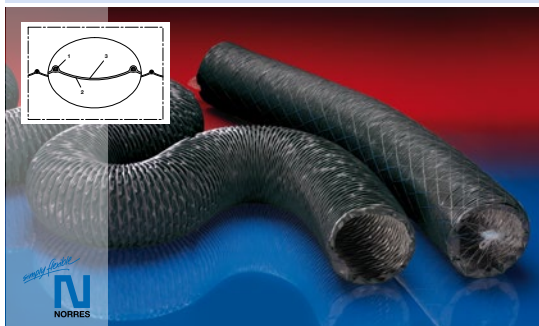

- Polyurethan Lüftungsschlauch
- leichte Ausführung
- Wandung schwerentflammbar nach: NF P 92-503 M1
- -40°C bis +125°C

Konstruktion, Werkstoff: PROTAPE® Folienschlauch; in der Wandung eingebetteter Federstahl Draht; gewebeverstärktes Band; Wandung: Polyurethan beschichtetes Gewebe

Wandstärke: 0,25mm

Ø: 2"/50-51mm - 10"/254mm

Zubehör: 210, 208, 228, 223, 270-271



ideal für: Absaugarme, Belüftung, Schweißrauchabsaugung

CP PVC 465

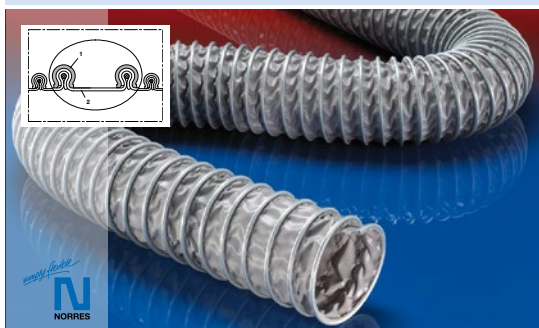

- PVC Klemmprofilschlauch
- Scheuerschutz durch äußeres Klemmprofil
- gute Laugen- und Säurenbeständigkeit
- Wandung schwerentflammbar nach: NF P 92-503 M2
- -10°C bis +80°C (+110°C)

Konstruktion, Werkstoff: CP-Konstruktion; Klemmprofil-Stützwendel: Stahl verzinkt; gewebeverstärktes Band; Wandung: PVC beschichtetes Gewebe

Ø: 1,5"/38mm - 40"/1016mm

Zubehör: 212, 217, 213, 228, 270-271



ideal für: Schweißrauchabsaugung

CP PVC 465 EC

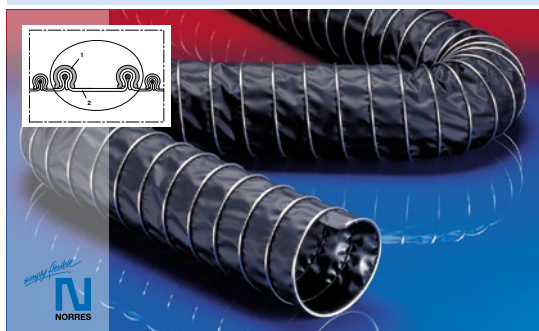

- Elektrisch leitfähiger PVC Klemmprofilschlauch
- Scheuerschutz durch äußeres Klemmprofil
- gute Laugen- und Säurenbeständigkeit
- elektrisch leitfähig ca. $10^9 \Omega$
- -10°C bis $+80^\circ\text{C}$ ($+110^\circ\text{C}$)

Konstruktion, Werkstoff: CP-Konstruktion; Klemmprofil-Stützwendel: Stahl verzinkt; gewebeverstärktes Band; Wandung: PVC beschichtetes Gewebe

Ø: 2"/50-51mm - 40"/1016mm

Zubehör: 212, 217, 213, 228, 270-271



ideal für: Chemiedampfabsaugung, Gaspendelschläuche

CP PVC 466 HT

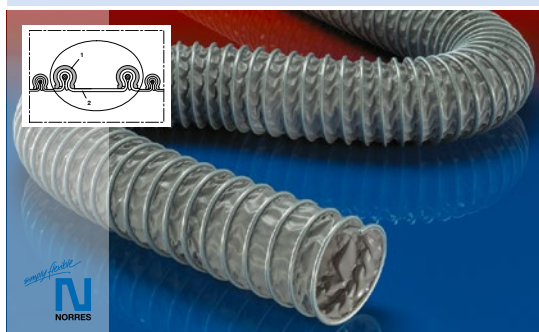

- PVC Klemmprofilschlauch
- Scheuerschutz durch äußeres Klemmprofil
- sehr gut hitzebeständig
- Wandung schwerentflammbar nach: NF P 92-503 M1
- -10°C bis $+110^\circ\text{C}$ ($+120^\circ\text{C}$)

Konstruktion, Werkstoff: CP-Konstruktion; Klemmprofil-Stützwendel: Stahl verzinkt; gewebeverstärktes Band; Wandung: PVC beschichtetes Glasgewebe

Ø: 1.5"/38mm - 40"/1016mm

Zubehör: 212, 217, 213, 228, 270-271



ideal für: Schweißrauchabsaugung

CP HiTex 467 WELDING

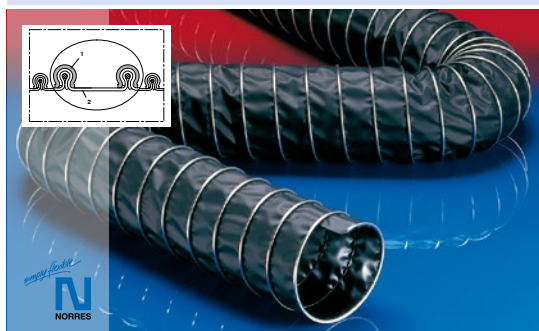

- Klemmprofilschlauch, funken- und schweißspritzerresistent
- Scheuerschutz durch äußeres Klemmprofil
- extrem hitzebeständig
- schwerentflammbar
- -70°C bis $+260^\circ\text{C}$ ($+280^\circ\text{C}$)

Konstruktion, Werkstoff: CP-Konstruktion; Klemmprofil-Stützwendel: Stahl verzinkt; gewebeverstärktes Band; Wandung: spezialbeschichtetes Hochtemperaturgewebe

Ø: 2"/50-51mm - 40"/1016mm

Zubehör: 212, 217, 213, 228, 270-271

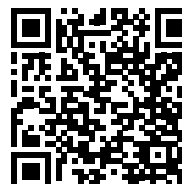

ideal für: Schweißrauchabsaugung

CP PE 457

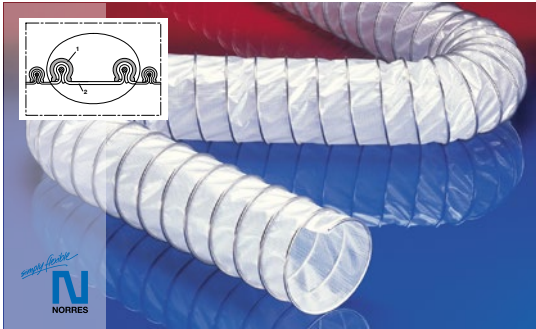

- Polyethylen Klemmprofilschlauch
- Scheuerschutz durch äußeres Klemmprofil
- geruchs- und geschmacksfrei
- gute Laugen- und Säurenbeständigkeit
- extrem gute Chemikalienbeständigkeit
- -35°C bis +80°C

Konstruktion, Werkstoff: CP-Konstruktion; Klemmprofil-Stützwendel: Stahl verzinkt; Wandung: Polyethylen-Mischgewebe (LDPE + HDPE)

Ø: 2"/50-51mm - 40"/1016mm

Zubehör: 212, 217, 213, 228, 270-271



ideal für: Asbestentsorgung, Bautrocknung

CP PE 457 EC



- Elektrisch leitfähiger Polyethylen Klemmprofilschlauch
- Scheuerschutz durch äußeres Klemmprofil
- gute Laugen- und Säurenbeständigkeit
- extrem gute Chemikalienbeständigkeit
- elektrisch leitfähig $<10^3 \Omega$
- -35°C bis +80°C

Konstruktion, Werkstoff: CP-Konstruktion; Klemmprofil-Stützwendel: Stahl verzinkt; Wandung: elektrisch leitfähiges Polyethylen (PE)

Ø: 1.5"/38mm - 40"/1016mm

Zubehör: 212, 217, 213, 228, 270-271

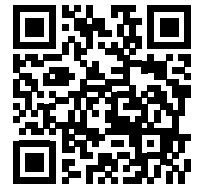

ideal für: Chemiedampfabsaugung, explosionsgefährdete Bereiche

PROTAPE® PE 322 EC (XLD)



- Elektrisch leitfähiger Polyethylenschlauch
- superleichte Ausführung
- gute Laugen- und Säurenbeständigkeit
- extrem gute Chemikalienbeständigkeit
- elektrisch leitfähig $<10^3 \Omega$
- -35°C bis +80°C

Konstruktion, Werkstoff: patentierter PROTAPE® Folienschlauch; in der Wandung eingebetteter Federstahldraht; Wandung: elektrisch leitfähiges Polyethylen (PE)

Wandstärke: 0,3mm

Ø: 1.57"/ 40mm - 11.80" / 300mm

Zubehör: 212, 217, 213, 228, 223, 270-271



ideal für: Absaugarme, Bergwerke, Chemiedampfabsaugung, explosionsgefährdete Bereiche, Farnebelabsaugung, Gaspendelschläuche

AIRDUC® PE 362 FOOD (MD)

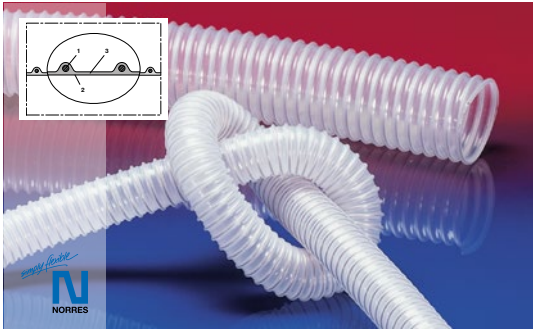

- Polyethylen Lebensmittel- und Pharmaschlauch
- mittelschwere Ausführung
- Wandung lebensmittelecht nach: FDA 21 CFR 177.1520 3.1 und 3.2, FCN741, EU-Verordnung 10/2011 sowie EG 1935/2004
- geruchs- und geschmacksfrei
- extrem gute Chemikalienbeständigkeit
- -35°C bis +80°C



Konstruktion, Werkstoff: AIRDUC® Profilschlauch; in der Wandung fest eingegossener Federstahldraht; Wandung: spezial Polyethylen (PE)

Wandstärke: 0,8mm

Ø: 1"/25mm - 9.85"/250mm

Zubehör: 212, 210, 212 EC, 217, 213, 228, 223, 270-271

ideal für: Chemiedampfabsaugung, Tabakförderung

AIRDUC® PE 362 EC (MD)

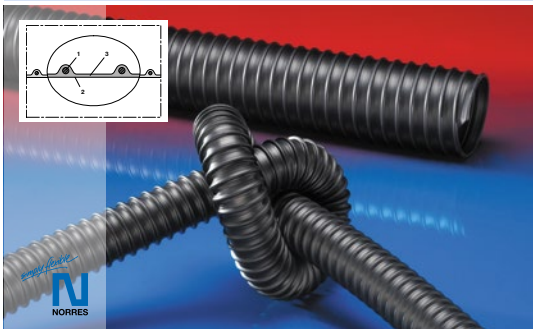

- Elektrisch leitfähiger Polyethylenschlauch
- mittelschwere Ausführung
- gute Laugen- und Säurenbeständigkeit
- extrem gute Chemikalienbeständigkeit
- elektrisch leitfähig $<10^3 \Omega$
- -35°C bis +80°C



Konstruktion, Werkstoff: AIRDUC® Profilschlauch; in der Wandung fest eingegossener Federstahldraht; Wandung: elektrisch leitfähiges Polyethylen (PE)

Wandstärke: 0,8mm

Ø: 1.25"/32mm - 11.8"/300mm

Zubehör: 212, 210, 212 EC, 217, 213, 228, 223, 270-271

ideal für: Chemiedampfabsaugung, explosionsgefährdete Bereiche

SuperFlex PVC 372

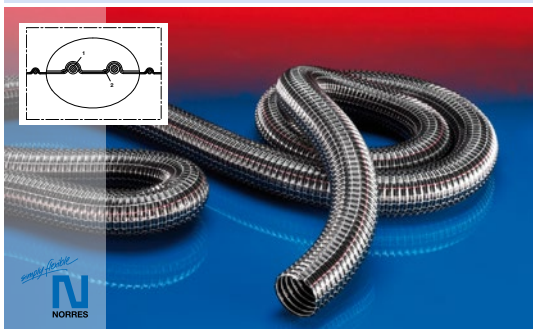

- PVC Saugschlauch
- leichte Ausführung
- gute Laugen- und Säurenbeständigkeit
- 0°C bis +85°C



Konstruktion, Werkstoff: SuperFlex-Konstruktion; Kunststoff ummantelter Federstahldraht; Wandung: hochwertiges Weich-PVC

Ø: 1"/25mm - 4"/100-102mm

Zubehör: 208, 228, 223, 226, 270-271

ideal für: Bautrocknung, Bodenreinigungsmaschinen, Industriesauger, Schweißrauchabsaugung, Scheuersaugmaschinen

EVA 373



- Staubsaugerschlauch
- leichte Ausführung
- überfahrbar + trittfest
- schwimmfähig
- gute Laugen- und Säurenbeständigkeit
- -45°C bis +65°C

Konstruktion, Werkstoff: EVA Konstruktion; selbsttragende Profilkonstruktion; offene Profilgeometrie; Wandung: EVA

Ø: 0.80"/20mm - 2.36"/60mm

Zubehör: 208, 228, 227



ideal für: Industriesauger, Staubsauger

EVA 373 AS



- Staubsaugerschlauch
- leichte Ausführung
- überfahrbar + trittfest
- schwimmfähig
- gute Laugen- und Säurenbeständigkeit
- Oberflächenwiderstand <math><10^{11}</math> Ω
- -25°C bis +65°C

Konstruktion, Werkstoff: EVA Konstruktion; selbsttragende Profilkonstruktion; offene Profilgeometrie; Wandung: EVA

Ø: 0.80"/20mm - 2.36"/60mm

Zubehör: 208, 228, 227



ideal für: Industriesauger, Staubsauger

EVA 373 EC



- Staubsaugerschlauch
- leichte Ausführung
- überfahrbar + trittfest
- schwimmfähig
- gute Laugen- und Säurenbeständigkeit
- Oberflächenwiderstand <math><10^9</math> Ω
- -25°C bis +65°C

Konstruktion, Werkstoff: EVA Konstruktion; selbsttragende Profilkonstruktion; offene Profilgeometrie; Wandung: EVA

Ø: 0.80"/20mm - 2.36"/60mm

Zubehör: 208, 228, 227



ideal für: Industriesauger, Staubsauger

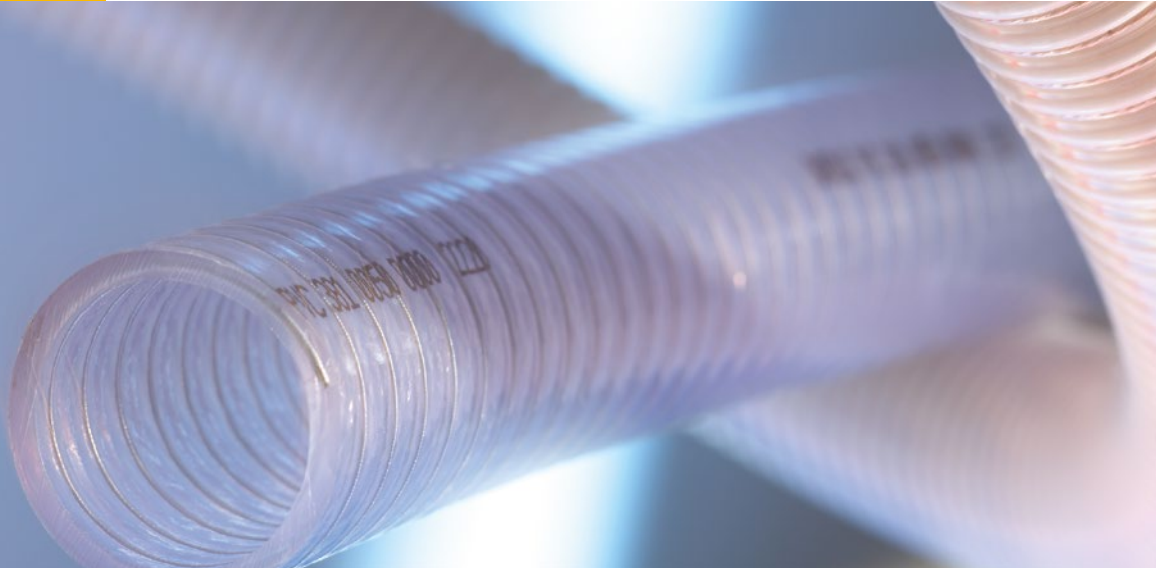

BARDUC® Saugschläuche und Druckschläuche

Inhalt

BARDUC® PVC 381 FOOD (HD)
PVC Schlauch, schwer, innen und außen glatt, vakuumfest.....-20°C bis 70°C.....47

BARDUC® PVC 381 FOOD (HD)

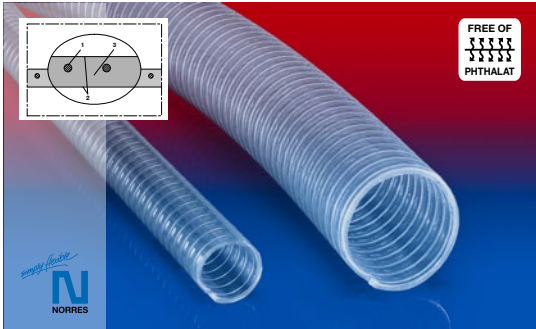

FREE OF
PHTHALAT

- PVC Lebensmittelschlauch
- schwere Ausführung
- sehr hohe Druck-, Vakuum- und Scheiteldruckfestigkeit
- Wandung lebensmittelecht nach: EU-Verordnung 10/2011, EG 1935/2004 sowie EU 2015/174, FDA 21 CFR 177.1210 und 175.300
- gute Laugen- und Säurenbeständigkeit
- gute Chemikalienbeständigkeit
- -20°C bis +70°C (+80°C)



Konstruktion, Werkstoff: BARDUC® Konstruktion; in der Wandung eingegossener Federstahldraht; innen und außen glatt; Wandung: hochwertiges Weich-PVC

Wandstärke: Ø10: 2,35mm, Ø12-16: 3mm, Ø18: 3,25mm, Ø19-22: 3,5mm, Ø25: 4mm, Ø30-42: 4,5mm, Ø45-60: 5mm, Ø63-70: 5,5mm, Ø76: 6,5, Ø80-102: 7mm

Ø: 0.40"/10mm - 4"/100-102mm

Zubehör: 211

ideal für: Lebensmittel, Landwirtschaft, Pharmazeutika, Vakuumförderer, Vakuumfördergeräte, Wohnwagen, Wohnmobile

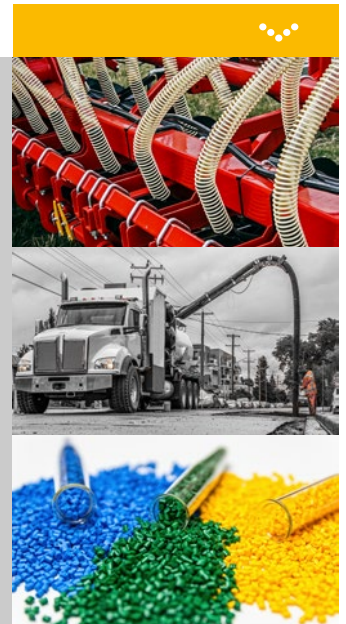
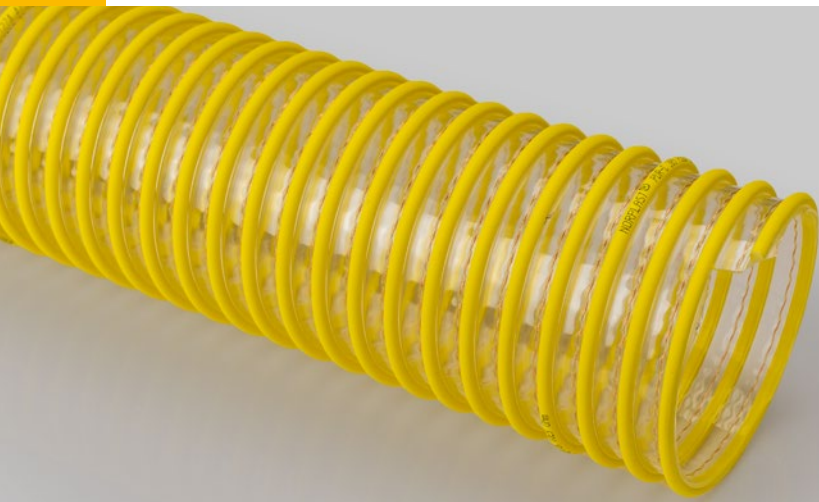

NORPLAST® Saugschläuche und Druckschläuche

Inhalt

NORPLAST® PUR-C 385 AS WEAR STRIP (LD) Antistatischer Polyurethanschlauch, leicht, mikrobefest + äußeres Schutzprofil.....	-20°C bis 70°C.....	49
NORPLAST® PUR 385 AS (LD) Antistatischer Polyurethanschlauch, leicht, mikrobefest.....	-20°C bis 70°C.....	49
NORPLAST® PUR-C 385 FOOD-AS WEAR STRIP (LD) Antistatischer Lebensmittel- & Pharmschlauch, leicht, mikrobefest + äußeres Schutzprofil.....	-20°C bis 70°C.....	49
NORPLAST® PUR 385 FOOD (LD) Lebensmittelschlauch und Pharmschlauch, leicht.....	-20°C bis 70°C.....	49
NORPLAST® PUR-C 385 AS (LD) Antistatischer Polyurethanschlauch, leicht, mikrobefest, Erdungslitze.....	-20°C bis 70°C.....	50
NORPLAST® PUR-C 385 FOOD-AS WEAR STRIP (MD) Antistatischer PUR-Schlauch, mittelschwer, lebensmittelecht, Litze + Schutzprofil.....	-20°C bis 70°C.....	50
NORPLAST® PUR-C 386 WEAR STRIP PERFORMANCE (HD) Antistatischer PUR-Schlauch, schwer, lebensmittelecht, Litze + Schutzprofil.....	-20°C bis 70°C.....	50
NORPLAST® PUR-C 386 AS (XHD) Antistatischer Polyurethanschlauch, superschwer, Erdungslitze.....	-20°C bis 70°C.....	51
NORPLAST® PUR 387 (XXHD) Polyurethanschlauch, superschwer und verstärkt.....	-20°C bis 70°C.....	51
NORPLAST® PUR-C 387 AS (XXHD) Antistatischer Polyurethanschlauch, superschwer und verstärkt, Erdungslitze.....	-20°C bis 70°C.....	51
NORPLAST® PVC 383 WEAR STRIP (LD) PVC Schlauch, leicht + äußeres Schutzprofil.....	-5°C bis 60°C.....	52
NORPLAST® PVC 383 (LD) PVC Schlauch, leicht.....	-5°C bis 60°C.....	52
NORPLAST® PVC 384 AS (HD) Antistatischer PVC Schlauch, schwer.....	-5°C bis 70°C.....	52
NORPLAST® PVC-CU 384 AS (HD) Antistatischer PVC Schlauch, schwer, Erdungslitze.....	-5°C bis 70°C.....	53
NORPLAST® PVC 380 GREEN (HD) PVC Schlauch, schwer.....	-5°C bis 60°C.....	53
NORPLAST® PVC 379 GREEN SUPERELASTIC (HD) PVC Schlauch, schwer, kälteflexibel (bis -25°C).....	-25°C bis 60°C.....	53
NORPLAST® PVC 388 SUPERELASTIC (MD) PVC Schlauch, mittelschwer, kälteflexibel (bis -25°C).....	-25°C bis 60°C.....	54
NORPLAST® PVC 389 SUPERELASTIC WEAR STRIP (XHD) PVC Schlauch, superschwer, kälteflexibel + äußeres Schutzprofil.....	-25°C bis 60°C.....	54
NORPLAST® PVC-C 389 AS-SUPERELASTIC WEAR STRIP (XHD) Antistatischer PUR-Schlauch, superschwer, kälteflexibel, Litze + Schutzprofil.....	-25°C bis 60°C.....	54
NORPLAST® PVC 389 SUPERELASTIC PLUS (XHD) PVC Schlauch, superschwer, extrem kälteflexibel (bis -40°C).....	-40°C bis 60°C.....	55

NORPLAST® PUR-C 385 AS WEAR STRIP (LD)

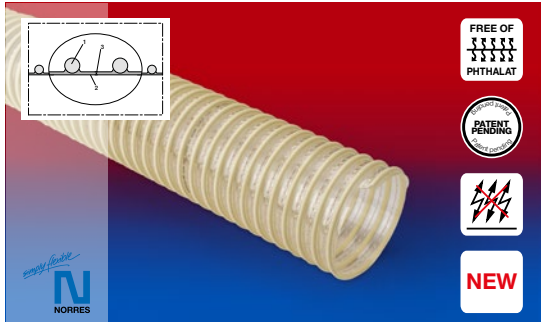

FREE OF
PHTHALAT

PATENT
PENDING



NEW

- Vollkunststoff Absaugschlauch aus PU
- leichte Ausführung
- abriebfest
- mikrobefest
- antistatisch <math><10^9 \Omega</math>
- -20°C bis +70°C (+80°C)

Konstruktion, Werkstoff: patentierter NORPLAST® Vollkunststoffschlauch; außenliegende Hartkunststoffwendel; Spirale: Hart-PVC; innen glatt; Wandung: permanent-antistatisches Premium Ester-Polyurethan (Pre-PUR®); Erdungslitze

Wandstärke: Ø20-50: 0,5mm, Ø60-76: 0,6mm, Ø80-100: 0,7mm, Ø110-250: 0,8mm

Ø: 0.80"/20mm - 9.85"/250mm

Zubehör: 208, 228, 233, 223, 270-271



ideal für: Dämmstoffeinblasung, Landwirtschaft, Röntgengeräte, Rasenmäher, Schiffswerften, Schweißmasken

NORPLAST® PUR 385 AS (LD)

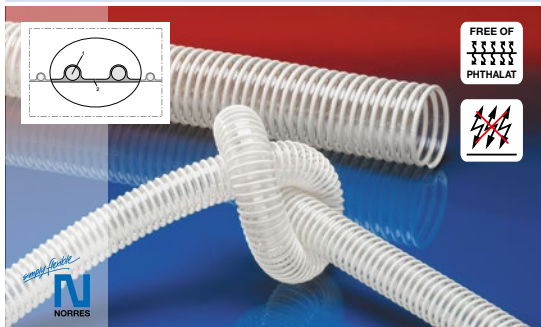

FREE OF
PHTHALAT



- Vollkunststoff Absaugschlauch aus PU
- leichte Ausführung
- abriebfest
- mikrobefest
- antistatisch ca. $10^9 \Omega$
- -20°C bis +70°C (+80°C)

Konstruktion, Werkstoff: NORPLAST® Vollkunststoffschlauch; in der Wandung eingebettete Hartkunststoffwendel; Spirale: Hart-PVC; innen glatt; Wandung: permanent-antistatisches Premium Ester-Polyurethan (Pre-PUR®)

Wandstärke: Ø20-50: 0,5mm, Ø60-76: 0,6mm, Ø80-100: 0,7mm, Ø110-250: 0,8mm

Ø: 0.80"/20mm - 6"/150-152mm

Zubehör: 208, 228, 233, 223, 270-271

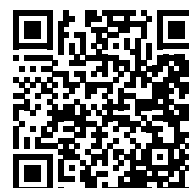

ideal für: Beatmungsschlauch, Landwirtschaft, Röntgengeräte, Rasenmäher, Schweißmasken, Schiffswerften

NORPLAST® PUR-C 385 FOOD-AS WEAR STRIP (LD)

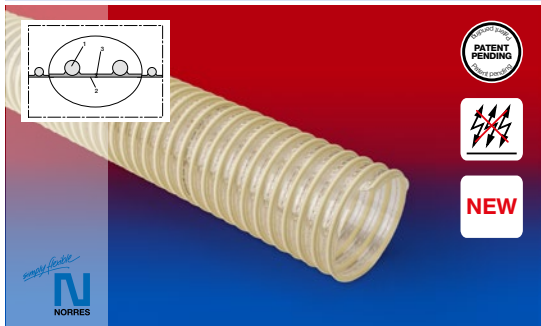

PATENT
PENDING



NEW

- lebensmittelechter Vollkunststoff Absaugschlauch aus PU
- leichte Ausführung
- Wandung lebensmittelecht nach: EU-Verordnung 10/2011 sowie EG 1935/2004 und der neuesten EU-Verordnung 2015/174 und FDA 21 CFR 177.1680 und 177.2600
- geruchs- und geschmacksfrei
- mikrobe- und hydrolysefest
- antistatisch ca. $10^9 \Omega$
- -20°C bis +70°C (+80°C)

Konstruktion, Werkstoff: patentierter NORPLAST® Vollkunststoffschlauch; außenliegende Hartkunststoffwendel; Spirale: Hart-PVC; innen glatt; Wandung: speziell Premium Ether-Polyurethan (Pre-PUR®); Erdungslitze

Wandstärke: Ø20-50: 0,5mm, Ø60-76: 0,6mm, Ø80-100: 0,7mm, Ø110-250: 0,8mm

Ø: 0.80"/20mm - 9.85"/250mm

Zubehör: 208, 228, 233, 223, 270-271



ideal für: Fischzucht, Lebensmittel, Landwirtschaft, Pharmazeutika, Rasenmäher

NORPLAST® PUR 385 FOOD (LD)

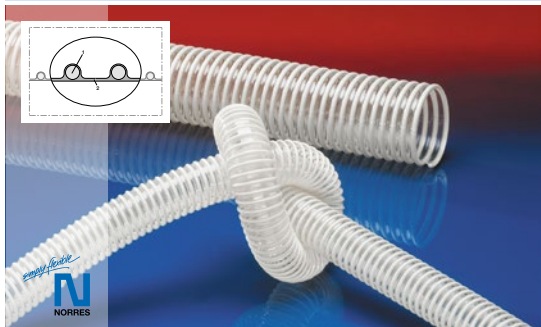

- lebensmittelechter Vollkunststoff Absaugschlauch aus PU
- leichte Ausführung
- Wandung lebensmittelecht nach: EU-Verordnung 10/2011 sowie EG 1935/2004 und der neuesten EU-Verordnung 2015/174 und FDA 21 CFR 177.2600
- geruchs- und geschmacksfrei
- mikrobe- und hydrolysefest
- -20°C bis +70°C (+80°C)

Konstruktion, Werkstoff: NORPLAST® Vollkunststoffschlauch; in der Wandung eingebettete Hartkunststoffwendel; Spirale: Hart-PVC; innen glatt; Wandung: speziell Premium Ether-Polyurethan (Pre-PUR®)

Wandstärke: Ø20-50: 0,5mm, Ø60-76: 0,6mm, Ø80-100: 0,7mm, Ø110-250: 0,8mm

Ø: 0.80"/20mm - 6"/150-152mm

Zubehör: 208, 228, 233, 223, 270-271



ideal für: Lebensmittel, Pharmazeutika, Röntgengeräte

NORPLAST® PUR-C 385 AS (LD)



- Vollkunststoff Absaugschlauch aus PU
- leichte Ausführung
- abriebfest
- mikrobefest
- antistatisch $<10^9 \Omega$
- -20°C bis $+70^\circ\text{C}$ ($+80^\circ\text{C}$)

Konstruktion, Werkstoff: NORPLAST® Vollkunststoffschlauch; in der Wandung eingebettete Hartkunststoffwendel; Spirale: Hart-PVC; innen glatt; Wandung: permanent-antistatisches Premium Ester-Polyurethan (Pre-PUR®); Erdungslitze (Kupfer)

Wandstärke: Ø20-50: 0,5mm, Ø60-76: 0,6mm, Ø80-100: 0,7mm, Ø110-250: 0,8mm

ideal für: Absaugschlauch

Ø: 0.80"/20mm - 6"/152mm

Zubehör: 208, 228, 233, 223, 270-271



NORPLAST® PUR-C 385 FOOD-AS WEAR STRIP (MD)

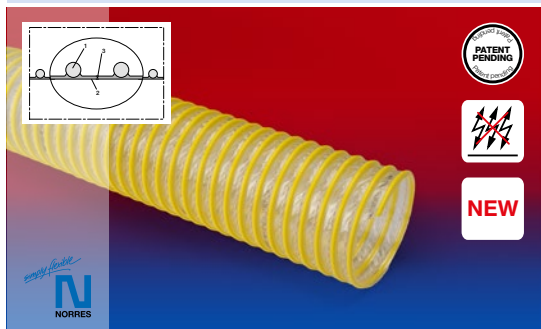

- lebensmittelechter Vollkunststoff Absaugschlauch aus PU
- mittelschwere Ausführung
- Wandung lebensmittelecht nach: EU-Verordnung 10/2011 sowie EG 1935/2004 und der neuesten EU-Verordnung 2015/174 und FDA 21 CFR 177.1680 und 177.2600
- geruchs- und geschmacksfrei
- mikrobe- und hydrolysefest
- antistatisch ca. $10^9 \Omega$
- -20°C bis $+70^\circ\text{C}$ ($+80^\circ\text{C}$)

Konstruktion, Werkstoff: patentierter NORPLAST® Vollkunststoffschlauch; außenliegende Hartkunststoffwendel; Spirale: Hart-PVC; innen glatt; Wandung: spezial Premium Ether-Polyurethan (Pre-PUR®); Erdungslitze

Wandstärke: Ø20-50: 0,7mm, Ø60-75: 0,8mm, Ø80-100: 0,9mm, Ø110-254: 1mm

ideal für: Fischzucht, Lebensmittel, Pharmazeutika

Ø: 0.80"/20mm - 9.85"/250mm

Zubehör: 208, 228, 233, 223, 270-271



NORPLAST® PUR-C 386 WEAR STRIP PERFORMANCE (HD)

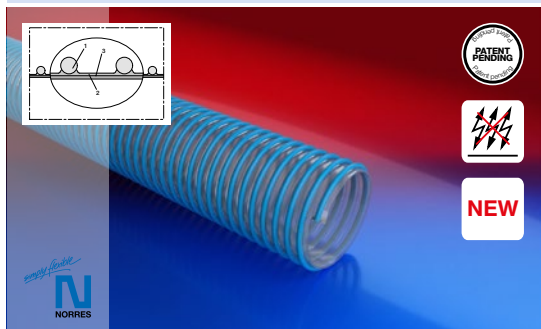

- Vollkunststoff Förder- und Saugschlauch aus PU
- schwere Ausführung
- abriebfest
- mikrobefest
- antistatisch $<10^9 \Omega$
- -20°C bis $+70^\circ\text{C}$ ($+80^\circ\text{C}$)

Konstruktion, Werkstoff: patentierter NORPLAST® Vollkunststoffschlauch; außenliegende Hartkunststoffwendel; innen glatt; Wandung: permanent-antistatisches Premium Ether-Polyurethan (Pre-PUR®); Erdungslitze

Wandstärke: Ø38-50: 2mm, Ø60-75: 2,1mm, Ø80-100: 2,2mm, Ø110-150: 2,3mm

ideal für: Förderschlauch

Ø: 1.5"/38mm - 6"/152mm

Zubehör: 208, 228, 233, 223, 270-271



NORPLAST® PUR-C 386 AS (XHD)

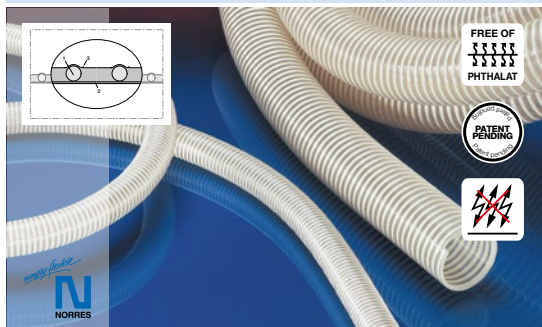

- Vollkunststoff Förder- und Saugschlauch aus PVC/ PU
- superschwere Ausführung
- hoch abriebfest
- erhöhte Druck- und Vakuumfestigkeit
- antistatisch $<10^9 \Omega$
- -20°C bis $+70^\circ\text{C}$ ($+80^\circ\text{C}$)

Konstruktion, Werkstoff: NORPLAST® Vollkunststoffschlauch; in der Wandung eingebettete Hartkunststoffwendel; Spirale: Hart-PVC; innen glatt; Wandung: antistatische Polyurethan Innenseele ca. 0,7mm - 1,0 mm, außen Weich-PVC; Erdungslitze

Wandstärke: Ø20-30: 2mm, Ø32-38: 2,2mm, Ø40-45: 2,4mm, Ø50-51: 2,5mm, Ø60: 2,6mm, Ø63-90: 3mm, Ø100-110: 3,4mm, Ø120-150: 3,7mm

Ø: 1.25"/32mm - 4"/100-102mm

Zubehör: 211, 233, 270-271



ideal für: Granulatförderung, Holzpelletförderung, Landwirtschaft, Sämaschinen, Silos, Silofahrzeuge

NORPLAST® PUR 387 (XXHD)

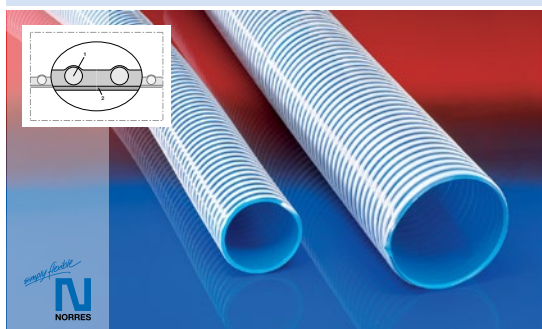

- Vollkunststoff Förder- und Saugschlauch aus PVC/ PU
- Scheuerschutz durch äußere Spezialgleitoberfläche (bodenschonend, standzeitverlängernd, bedienerfreundlich)
- superschwere und verstärkte Ausführung
- extrem abriebfest
- sehr hohe Druck-, Vakuum- und Scheiteldruckfestigkeit
- -20°C bis $+70^\circ\text{C}$ ($+80^\circ\text{C}$)

Konstruktion, Werkstoff: NORPLAST® Vollkunststoffschlauch; in der Wandung eingebettete Hartkunststoffwendel; Spirale: Hart-PVC; innen glatt; Wandung: Premium Polyurethan (Pre-PUR®) Innenseele ca. 2,0 mm, außen Weich-PVC

Wandstärke: Ø76: 5,2mm, Ø90-102: 6mm, Ø127: 7,3mm, Ø152: 7mm

Zubehör: 211



ideal für: Dachbekiesung, Saugfahrzeuge, Silos, Silofahrzeuge, Trockensaugfahrzeuge

NORPLAST® PUR-C 387 AS (XXHD)

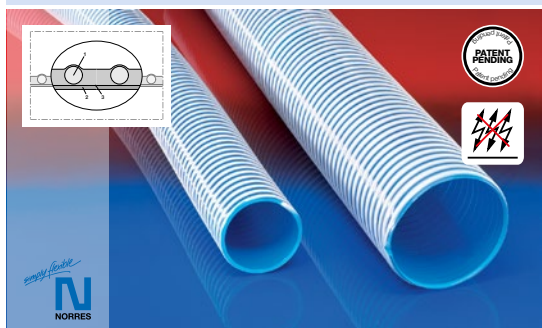

- Vollkunststoff Förder- und Saugschlauch aus PVC/ PU
- Scheuerschutz durch äußere Spezialgleitoberfläche (bodenschonend, standzeitverlängernd, bedienerfreundlich)
- superschwere und verstärkte Ausführung
- extrem abriebfest
- sehr hohe Druck-, Vakuum- und Scheiteldruckfestigkeit
- antistatisch $<10^9 \Omega$
- -20°C bis $+70^\circ\text{C}$ ($+80^\circ\text{C}$)

Konstruktion, Werkstoff: NORPLAST® Vollkunststoffschlauch; in der Wandung eingebettete Hartkunststoffwendel; Spirale: Hart-PVC; innen glatt; Wandung: antistatische Polyurethan Innenseele ca. 2,0 mm, außen Weich-PVC; Erdungslitze

Wandstärke: Ø76: 5,2mm, Ø90-102: 6mm, Ø127: 7,3mm, Ø152: 7mm

Ø: 3"/75-76mm - 6"/150-152mm

Zubehör: 211



ideal für: Saugfahrzeuge, Silos, Silofahrzeuge, Trockensaugfahrzeuge

NORPLAST® PVC 383 WEAR STRIP (LD)

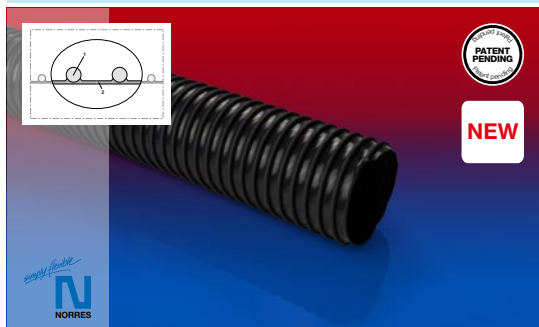

- PVC Absaugschlauch
- leichte Ausführung
- gute Laugen- und Säurenbeständigkeit
- -5°C bis +60°C

Konstruktion, Werkstoff: patentierter NORPLAST® Vollkunststoffschlauch; in der Wandung eingebettete Hartkunststoffwendel; Spirale: Hart-PVC; innen glatt; Wandung: Weich-PVC; abriebfestes Schutzprofil (wear strip)

Wandstärke: Ø20-25: 0,6mm, Ø30-38: 0,7mm, Ø40-50: 0,8mm, Ø60-100: 0,9mm, Ø110-150: 1mm

Ø: 0.80"/20mm - 9.85"/250mm

Zubehör: 208, 228, 233, 223, 270-271



ideal für: Landwirtschaft, Röntgengeräte, Wohnwagen, Wohnmobile

NORPLAST® PVC 383 (LD)

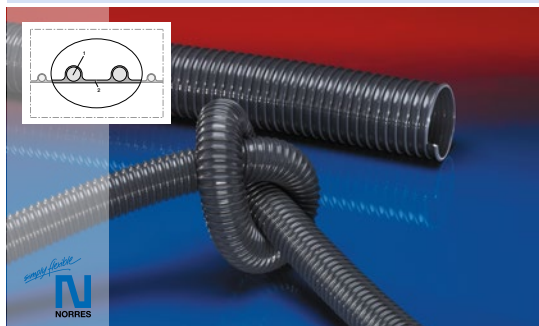

- PVC Absaugschlauch
- leichte Ausführung
- gute Laugen- und Säurenbeständigkeit
- -5°C bis +60°C

Konstruktion, Werkstoff: NORPLAST® Vollkunststoffschlauch; in der Wandung eingebettete Hartkunststoffwendel; Spirale: Hart-PVC; innen glatt; Wandung: Weich-PVC

Wandstärke: Ø20-25: 0,6mm, Ø30-38: 0,7mm, Ø40-50: 0,8mm, Ø60-100: 0,9mm, Ø110-150: 1mm

Ø: 0.80"/20mm - 6"/150-152mm

Zubehör: 208, 228, 233, 223, 270-271



ideal für: Landwirtschaft, Röntgengeräte, Wohnwagen, Wohnmobile

NORPLAST® PVC 384 AS (HD)

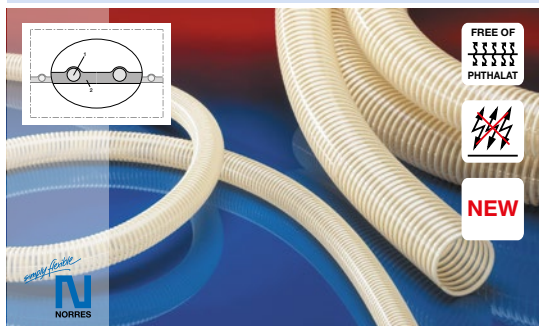

- Vollkunststoff Förder- und Saugschlauch aus PVC
- schwere Ausführung
- erhöhte Druck- und Vakuumfestigkeit
- gute Laugen- und Säurenbeständigkeit
- antistatisch ca. 10⁹ Ω
- -5°C bis +70°C (+80°C)

Konstruktion, Werkstoff: NORPLAST® Vollkunststoffschlauch; in der Wandung eingebettete Hartkunststoffwendel; Spirale: Hart-PVC; innen glatt; Wandung: hochwertiges antistatisches Weich-PVC

Wandstärke: Ø20-30: 2mm, Ø32-38: 2,2mm, Ø40-45: 2,4mm, Ø50-51: 2,5mm, Ø60: 2,6mm, Ø63-90: 3mm, Ø100-110: 3,4mm, Ø120-150: 3,7mm

Ø: 0.80"/20mm - 6"/150-152mm

Zubehör: 211, 233, 270-271



ideal für: Granulatförderung, Holzpelletförderung, Vakuumförderer, Vakuumfördergeräte

NORPLAST® PVC-CU 384 AS (HD)

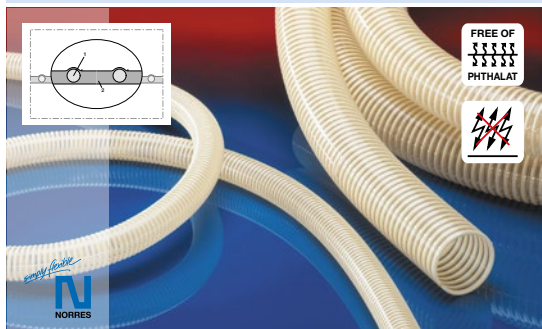

- Vollkunststoff Förder- und Saugschlauch aus PVC
- schwere Ausführung
- erhöhte Druck- und Vakuumfestigkeit
- gute Laugen- und Säurenbeständigkeit
- antistatisch ca. $10^9 \Omega$
- -5°C bis $+70^\circ\text{C}$ ($+80^\circ\text{C}$)



Konstruktion, Werkstoff: NORPLAST® Vollkunststoffschlauch; in der Wandung eingebettete Hartkunststoffwendel; Spirale: Hart-PVC; innen glatt; Wandung: hochwertiges antistatisches Weich-PVC; Erdungslitze (Kupfer)

Wandstärke: Ø20-30: 2mm, Ø32-38: 2,2mm, Ø40-45: 2,4mm, Ø50-51: 2,5mm, Ø60: 2,6mm, Ø63-90: 3mm, Ø100-110: 3,4mm, Ø120-150: 3,7mm

Ø: 0.80"/20mm - 6"/150-152mm

Zubehör: 211, 233, 270-271

ideal für: Granulatförderung, Holzpelletförderung, Vakuumförderer, Vakuumfördergeräte

NORPLAST® PVC 380 GREEN (HD)

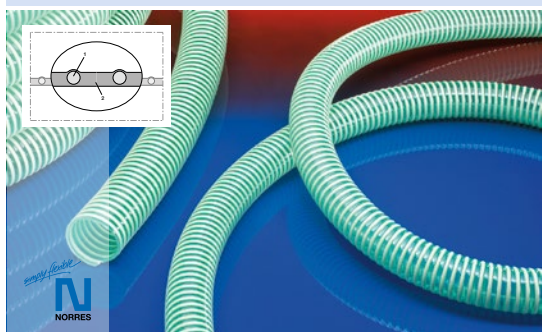

- Vollkunststoff Förder- und Saugschlauch aus PVC
- schwere Ausführung
- gute Laugen- und Säurenbeständigkeit
- -5°C bis $+60^\circ\text{C}$



Konstruktion, Werkstoff: NORPLAST® Vollkunststoffschlauch; in der Wandung eingebettete Hartkunststoffwendel; Spirale: Hart-PVC; innen glatt; Wandung: Weich-PVC

Wandstärke: Ø19-30: 2,1mm, Ø32-38: 2,3mm, Ø40-45: 2,6mm, Ø50-63: 3,9mm, Ø70-76: 4,2mm, Ø80-100: 4,7mm

Ø: 3/4"/19mm - 4"/100-102mm

Zubehör: 211, 233, 270-271

ideal für: Bewässerung, Toilettenentsorgung, Wohnwagen, Wohnmobile

NORPLAST® PVC 379 GREEN SUPERELASTIC (HD)

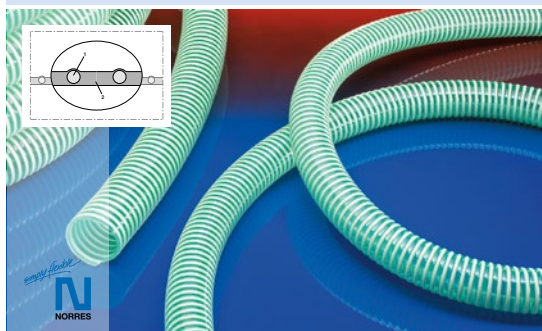

- Vollkunststoff Förder- und Saugschlauch aus PVC
- schwere Ausführung
- gute Laugen- und Säurenbeständigkeit
- sehr gute Kälteflexibilität
- -25°C bis $+60^\circ\text{C}$



Konstruktion, Werkstoff: NORPLAST® Vollkunststoffschlauch; in der Wandung eingebettete Hartkunststoffwendel; Spirale: Hart-PVC; innen glatt; Wandung: kälteflexibles Weich-PVC

Wandstärke: Ø19-30: 2,1mm, Ø32-38: 2,3mm, Ø40-45: 2,6mm, Ø50-63: 3,9mm, Ø70-76: 4,2mm, Ø80-100: 4,7mm

Ø: 3/4"/19mm - 2"/50-51mm

Zubehör: 211, 233, 270-271

ideal für: Bewässerung, Dungstreuer, Gülleverteilung, Landwirtschaft, Sämaschinen, Wohnwagen, Wohnmobile

NORPLAST® PVC 388 SUPERELASTIC (MD)



- Vollkunststoff Förder- und Saugschlauch aus PVC
- mittelschwere Ausführung
- gute Laugen- und Säurenbeständigkeit
- sehr gute Kälteflexibilität
- -25°C bis +60°C

Konstruktion, Werkstoff: NORPLAST® Vollkunststoffschlauch; in der Wandung eingebettete Hartkunststoffwendel; Spirale: Hart-PVC; innen glatt; Wandung: hochwertiges kalteflexibles Weich-PVC

Wandstärke: Ø20: 1,5mm, Ø25-30: 1,2mm, Ø32: 1,3mm, Ø35-38: 1,4mm, Ø40-90: 1,5mm, Ø102-127: 1,6mm, Ø152: 1,2mm

Ø: 0.80"/20mm - 6"/150-152mm

Zubehör: 208, 228, 233, 223, 270-271



ideal für: Vakuümheber, Vakuümhebeegeräte

NORPLAST® PVC 389 SUPERELASTIC WEAR STRIP (XHD)

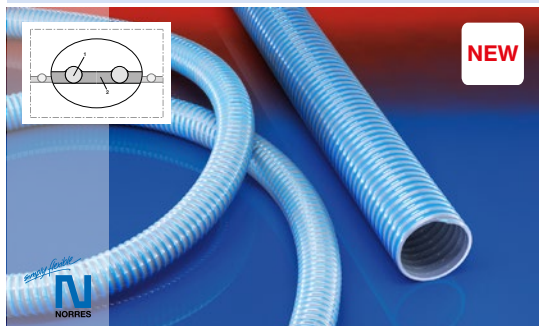

- Vollkunststoff Förder- und Saugschlauch aus PVC
- Scheuerschutz durch äußere Spezialgleitoberfläche (bodenschonend, standzeitverlängernd, bedienerfreundlich)
- superschwere Ausführung
- sehr hohe Druck-, Vakuüm- und Scheiteldruckfestigkeit
- gute Laugen- und Säurenbeständigkeit
- -25°C bis +60°C

Konstruktion, Werkstoff: NORPLAST® Vollkunststoffschlauch; außenliegende Hartkunststoffwendel; Spirale: Hart-PVC; innen glatt; Wandung: hochwertiges kalteflexibles Weich-PVC

Wandstärke: Ø25-38: 2,9mm, Ø40-51: 3,6mm, Ø60-70: 3,8mm, Ø76-90: 4,3mm, Ø102-110: 5,3mm, Ø127-152: 5,6mm

Ø: 1.25"/32mm - 6"/150-152mm

Zubehör: 211, 270-271



ideal für: Düngestreuer, Gülleverteiler, Kanalisationsreinigung, Landwirtschaft, Saugfahrzeuge, Senkgrubenreinigung, Trockensaugfahrzeuge

NORPLAST® PVC-C 389 AS-SUPERELASTIC WEAR STRIP (XHD)

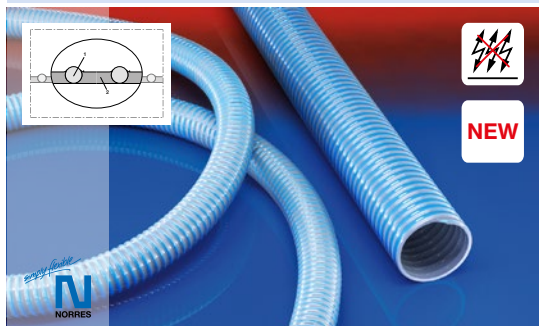

- Vollkunststoff Förder- und Saugschlauch aus PVC
- Scheuerschutz durch äußere Spezialgleitoberfläche (bodenschonend, standzeitverlängernd, bedienerfreundlich)
- superschwere Ausführung
- sehr hohe Druck-, Vakuüm- und Scheiteldruckfestigkeit
- gute Laugen- und Säurenbeständigkeit
- antistatisch $10^9 \Omega$
- -25°C bis +60°C

Konstruktion, Werkstoff: NORPLAST® Vollkunststoffschlauch; außenliegende Hartkunststoffwendel; Spirale: Hart-PVC; innen glatt; Wandung: hochwertiges antistatisches und kalteflexibles Weich-PVC; Erdungslitze (Kupfer)

Wandstärke: Ø25-38: 2,9mm, Ø40-51: 3,6mm, Ø60-70: 3,8mm, Ø76-90: 4,3mm, Ø102-110: 5,3mm, Ø127-152: 5,6mm

Ø: 1"/25mm - 6"/150-152mm

Zubehör: 211, 270-271



ideal für: Saugfahrzeuge, Trockensaugfahrzeuge

NORPLAST® PVC 389 SUPERELASTIC PLUS (XHD)

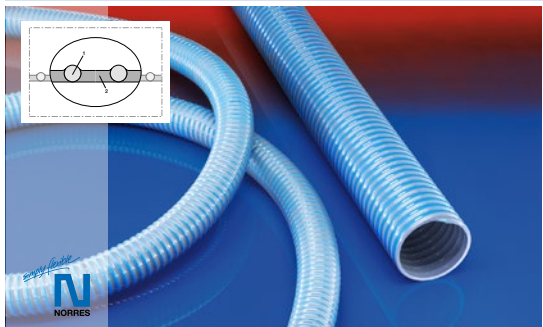

- Vollkunststoff Förder- und Saugschlauch aus PVC
- Scheuerschutz durch äußere Spezialgleitoberfläche (bodenschonend, standzeitverlängernd, bedienerfreundlich)
- superschwere Ausführung
- sehr hohe Druck-, Vakuum- und Scheiteldruckfestigkeit
- gute Laugen- und Säurenbeständigkeit
- -40°C bis +60°C



Konstruktion, Werkstoff: NORPLAST® Vollkunststoffschlauch; außenliegende Hartkunststoffwendel; Spirale: schlagzäh modifiziertes Hart-PVC; innen glatt; Wandung: hochwertiges kalteflexibles Weich-PVC

Wandstärke: Ø25-38: 2,9mm, Ø40-51: 3,6mm, Ø60-70: 3,8mm, Ø76-90: 4,3mm, Ø102-110: 5,3mm, Ø127-152: 5,6mm

Ø: 1"/25mm - 6"/150-152mm

Zubehör: 211, 270-271

ideal für: Kanalisationsreinigung, Landwirtschaft, Saugfahrzeuge, Senkgrubenreinigung, Trockensaugfahrzeuge

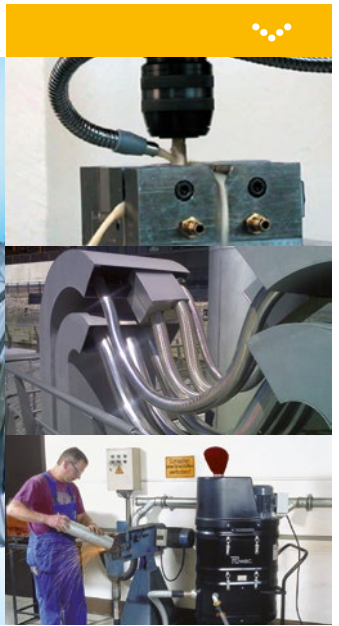
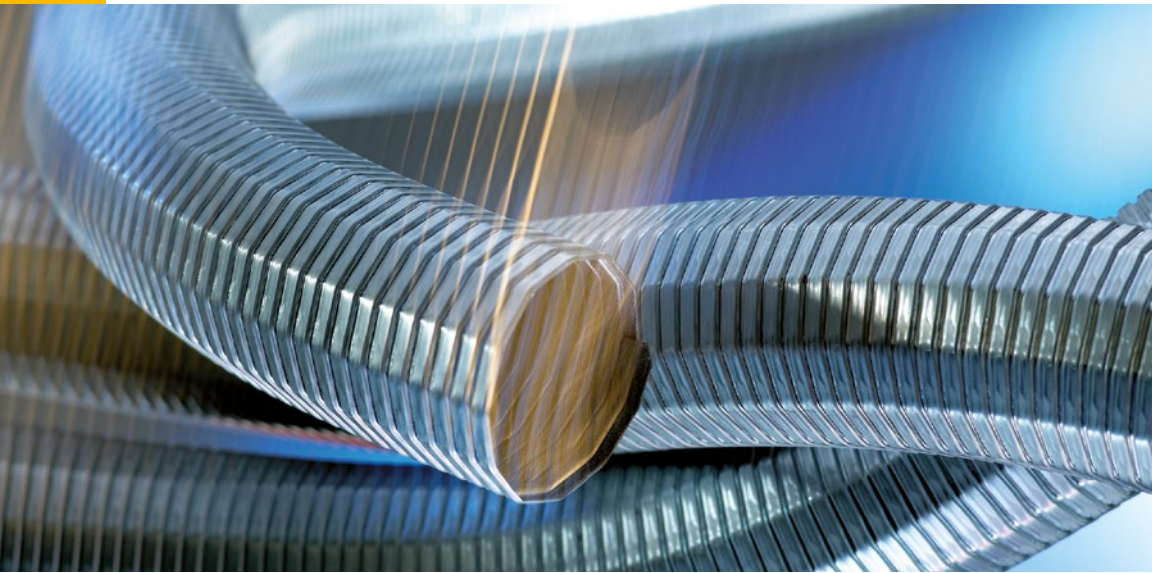

Metallschläuche

Inhalt

METAL HOSE 375

Metallschlauch, Saugschlauch bis 120°C57

METAL HOSE 375 HT

Metallschlauch, Saugschlauch bis 400°C57

METAL HOSE INOX 376

Metallschlauch, Edelstahl (INOX), Saugschlauch..... bis 600°C57

METAL HOSE 377 REINFORCED

Metallschlauch, Förderschlauch..... bis 120°C57

METAL HOSE 375



- Metallschlauch
- abriebfest
- Wandung elektrisch leitfähig: Durchgangswiderstand und Oberflächenwiderstand $<10^9 \Omega$ (gemäß NFPA 652 $<10^6 \Omega$)
- +120°C

Konstruktion, Werkstoff: Metallschlauch; profiliertes Metallband, Stahl verzinkt; eingehaktes Profil; Dichtung: Spezialfaden

Ø: 0.80"/20mm - 11.80"/300mm

Zubehör: 270-271, 202 - 206



ideal für: Holzspäne, Hochtemperaturabsaugung, Randstreifenabsaugung

METAL HOSE 375 HT



- Metallschlauch
- sehr gut hitzebeständig
- schwerentflammbar
- Wandung elektrisch leitfähig: Durchgangswiderstand und Oberflächenwiderstand $<10^9 \Omega$ (gemäß NFPA 652 $<10^6 \Omega$)
- +400°C

Konstruktion, Werkstoff: Metallschlauch; profiliertes Metallband, Stahl verzinkt; eingehaktes Profil; Dichtung: Glasfaden

Ø: 0.80"/20mm - 11.80"/300mm

Zubehör: 270-271, 202 - 206



ideal für: Holzspäne, Hochtemperaturabsaugung

METAL HOSE INOX 376

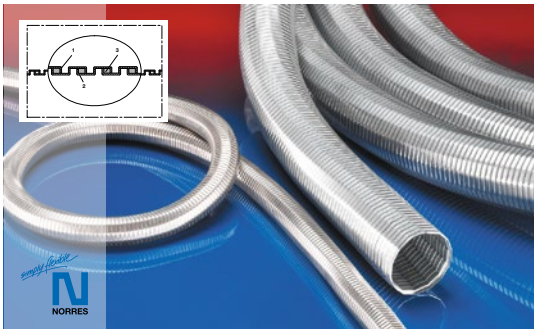

- Metallschlauch
- extrem hitzebeständig
- gute Laugen- und Säurenbeständigkeit
- extrem gute Chemikalienbeständigkeit
- schwerentflammbar
- Wandung elektrisch leitfähig: Durchgangswiderstand und Oberflächenwiderstand $<10^9 \Omega$ (gemäß NFPA 652 $<10^6 \Omega$)
- +600°C

Konstruktion, Werkstoff: Metallschlauch; profiliertes Metallband, Edelstahl (INOX); eingehaktes Profil; Dichtung: Glasfaden

Ø: 0.80"/20mm - 11.80"/300mm

Zubehör: 270-271, 202 - 206

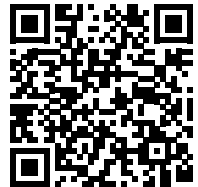

ideal für: Holzspäne, Hochtemperaturabsaugung

METAL HOSE 377 REINFORCED



- Metallschlauch
- superschwere und verstärkte Ausführung
- schwerentflammbar
- +120°C

Konstruktion, Werkstoff: Metallschlauch; profiliertes Metallband, Stahl verzinkt; eingehaktes Profil; Dichtung: Spezialfaden; Verstärkung der primären Verschleißzonen

Ø: 2"/50-51mm - 11.80"/300mm

Zubehör: 270-271, 202 - 206



ideal für: Förderschlauch, Hochtemperaturabsaugung

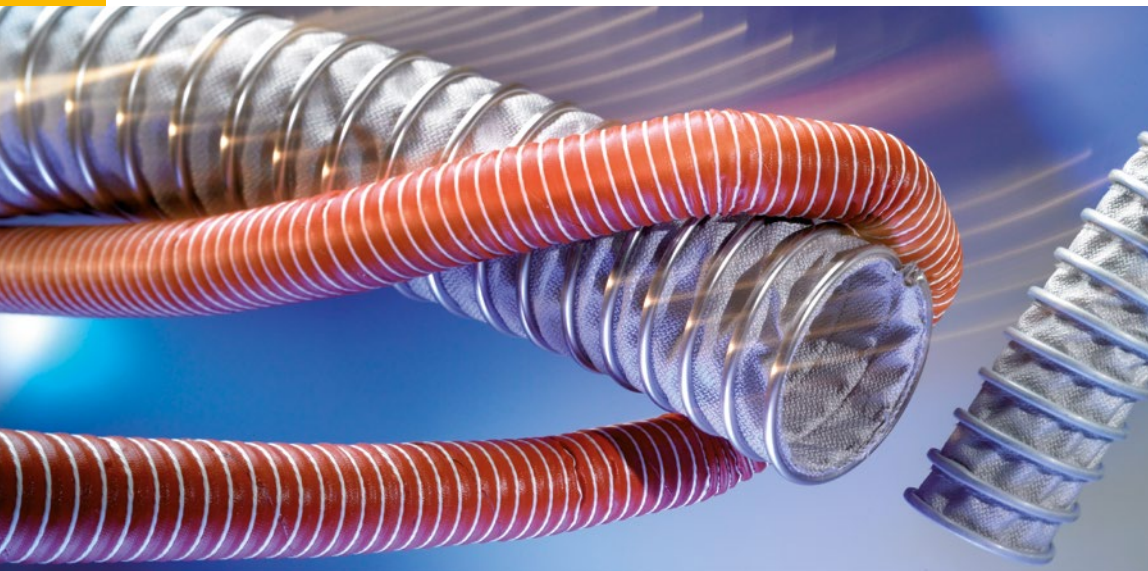

Warmluftschläuche, Hochtemperaturschläuche (-200 .. +1.100 °C)

Inhalt

NEO 390 ONE Neoprenschlauch, einlagig, dicht (bis +150°C).....	-35°C bis 135°C.....	59
NEO 390 TWO Neoprenschlauch, doppelagig, dicht (bis +150°C).....	-35°C bis 135°C.....	59
CP HYP 450 Klemmprofilschlauch, (bis +170°C).....	-40°C bis 170°C.....	59
CP PTFE/HYP-INOX 472 Klemmprofilschlauch, doppelagig (bis +170°C).....	-40°C bis 170°C.....	60
CP PTFE/HYP-INOX 472 EC Elektrisch leitfähiger Klemmprofilschlauch, doppelagig, hoch chemikalienbeständig.....	-40°C bis 170°C.....	60
CP VITON® 459 EC Elektrisch leitfähiger Klemmprofilschlauch, (bis +210°C).....	-20°C bis 210°C.....	60
CP PTFE-INOX 475 FOOD Lebensmittel- & Pharmaschlauch, hoch chemikalienbeständig (bis +270°C).....	-150°C bis 250°C.....	61
CP PTFE-INOX 475 EC Elektrisch leitfähiger Klemmprofilschlauch, hoch chemikalienbeständig (bis +270°C).....	-150°C bis 250°C.....	61
CP PTFE/GLASS-INOX 471 Klemmprofilschlauch, doppelagig, hoch chemikalienbeständig (bis +270°C).....	-150°C bis 250°C.....	61
CP PTFE/GLASS-INOX 471 EC Elektrisch leitfähiger Klemmprofilschlauch, doppelagig, hoch chemikalienbeständig (bis +270°C).....	-150°C bis 250°C.....	62
CP SIL 460 Klemmprofilschlauch, (bis +280°C).....	-70°C bis 260°C.....	62
CP ARAMID 461 Klemmprofilschlauch, vibrationsfest (bis +300°C).....	-60°C bis 260°C.....	62
SIL 391 ONE Silikonschlauch, einlagig, dicht (bis +280°C).....	-70°C bis 260°C.....	63
SIL 391 TWO Silikonschlauch, doppelagig, dicht (bis +280°C).....	-70°C bis 260°C.....	63
CP Kapton® 476 Hochtemperaturschlauch, Klemmprofilschlauch, (bis +400°C).....	-60°C bis 400°C.....	63
CP HiTex 480 Hochtemperaturschlauch, Klemmprofilschlauch, (bis +450°C).....	-60°C bis 400°C.....	64
CP HiTex 487 Hochtemperaturschlauch, Klemmprofilschlauch, (bis +500°C).....	-60°C bis 450°C.....	64
CP HiTex 485 Hochtemperaturschlauch, mehrlagig, isolierend, geeignet für leichten Überdruck (bis +550°C).....	-60°C bis 500°C.....	64
CP HiTex 481 Hochtemperaturschlauch, Klemmprofilschlauch, doppelagig (bis +700°C).....	-60°C bis 600°C.....	65
CP HiTex 486 Hochtemperaturschlauch, mehrlagig, isolierend, geeignet für leichten Überdruck (bis +700°C).....	-60°C bis 650°C.....	65
CP HiTex 483 Hochtemperaturschlauch, Klemmprofilschlauch, mehrlagig, isolierend (bis 1.100°C).....	-60°C bis 900°C.....	65

NEO 390 ONE



- Neoprenschlauch
- fadenverstärkt
- sehr gut hitzebeständig
- -35°C bis +135°C (+150°C)

Konstruktion, Werkstoff: Neoprenschlauch; Federstahldraht; gewebeverstärktes Band; Wandung: Neopren beschichtetes Glasgewebe; Kordel als Verstärkung

Ø: 0.50"/13mm - 12"/305mm

Zubehör: 208, 211, 228, 270-271



ideal für: Granulattrockner, Infrarot Trockner, UV Trockner

NEO 390 TWO



- Neoprenschlauch
- fadenverstärkt
- sehr gut hitzebeständig
- -35°C bis +135°C (+150°C)

Konstruktion, Werkstoff: Neoprenschlauch; in der Wandung eingebetteter Federstahldraht; gewebeverstärktes Band; Wandung: Neopren beschichtetes Glasgewebe; Kordel als Verstärkung

Ø: 0.50"/13mm - 12"/305mm

Zubehör: 208, 211, 228, 270-271

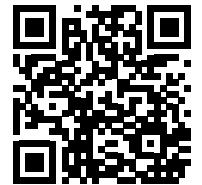

ideal für: Granulattrockner, Infrarot Trockner, UV Trockner

CP HYP 450

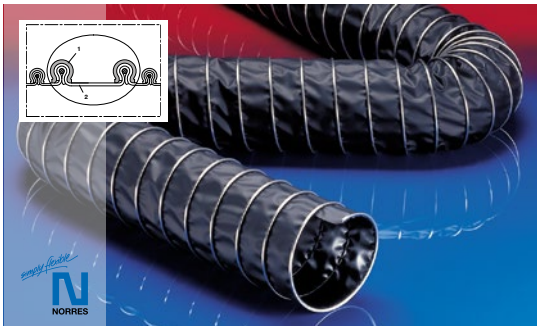

- Klemmprofilschlauch Hypalon
- Scheuerschutz durch äußeres Klemmprofil
- vibrationsfest
- sehr gut hitzebeständig
- gute Öl-, Benzin- und Chemikalienbeständigkeit
- gute Laugen- und Säurenbeständigkeit
- -40°C bis +170°C

Konstruktion, Werkstoff: CP-Konstruktion; Klemmprofil-Stützwendel: Stahl verzinkt; Wandung: CSM beschichtetes Polyestergewebe

Ø: doppelagig; 1.5"/38mm - 40"/1016mm

Zubehör: 212, 213, 217, 228, 270-271



ideal für: Abgasabsaugung, Absauganlagen, Chemiedampfabsaugung

CP PTFE/HYP-INOX 472

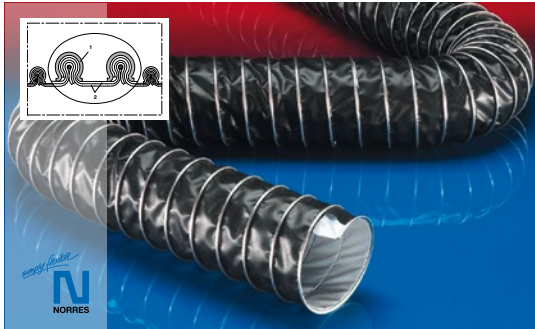

- Klemmprofilschlauch
- Scheuerschutz durch äußeres Klemmprofil
- sehr gut hitzebeständig
- gute Laugen- und Säurenbeständigkeit
- extrem gute Chemikalienbeständigkeit
- TEFLON®
- -40°C bis +170°C

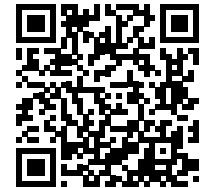

Konstruktion, Werkstoff: CP-Konstruktion; Klemmprofil-Stützwendel: komplett Edelstahl (INOX); zweilagige Wandung; Wandung: innen PTFE-Folie, außen CSM beschichtetes Polyestergerewebe

Ø: 2"/50-51mm - 40"/1016mm

ideal für: Chemiedampfabsaugung, Farbnebelabsaugung

Zubehör: 212, 217, 213, 228, 270-271

CP PTFE/HYP-INOX 472 EC

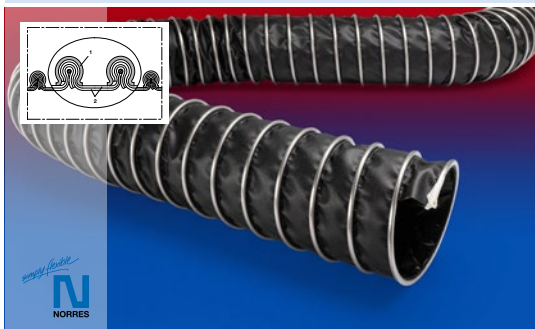

- Elektrisch leitfähiger Klemmprofilschlauch
- Scheuerschutz durch äußeres Klemmprofil
- sehr gut hitzebeständig
- gute Laugen- und Säurenbeständigkeit
- extrem gute Chemikalienbeständigkeit
- TEFLON® <math><10^6 \Omega</math>
- Oberflächenwiderstand PTFE-Folie <math><10^6 \Omega</math>
- -40°C bis +170°C



Konstruktion, Werkstoff: CP-Konstruktion; Klemmprofil-Stützwendel: komplett Edelstahl (INOX); Wandung: innen halbleitende PTFE-Folie, außen CSM beschichtetes Polyestergerewebe

Ø: 2"/50-51mm - 40"/1016mm

ideal für: Chemiedampfabsaugung, explosionsgefährdete Bereiche

Zubehör: 212, 217, 213, 228, 270-271

CP VITON® 459 EC

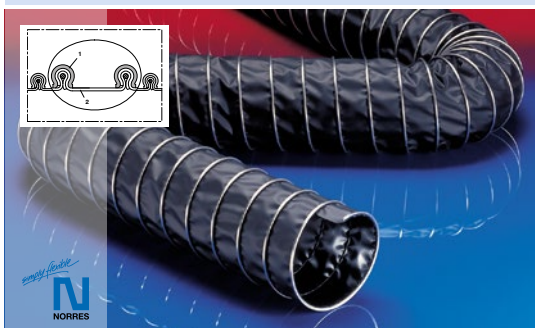

- Elektrisch leitfähiger Klemmprofilschlauch
- Scheuerschutz durch äußeres Klemmprofil
- sehr gut hitzebeständig
- gute Öl-, Benzin- und Chemikalienbeständigkeit
- gute Laugen- und Säurenbeständigkeit
- VITON® <math><10^4 \Omega</math>
- Wandung elektrisch leitfähig: Durchgangswiderstand und Oberflächenwiderstand <math><10^4 \Omega</math> (gemäß NFPA 652 <math><10^6 \Omega</math>)
- -20°C bis +210°C



Konstruktion, Werkstoff: CP-Konstruktion; Klemmprofil-Stützwendel: Stahl verzinkt; Wandung: VITON® beschichtetes Polyestergerewebe

Ø: 1.5"/38mm - 40"/1016mm

ideal für: Chemiedampfabsaugung, explosionsgefährdete Bereiche

Zubehör: 212, 217, 213, 228, 270-271

CP PTFE-INOX 475 FOOD

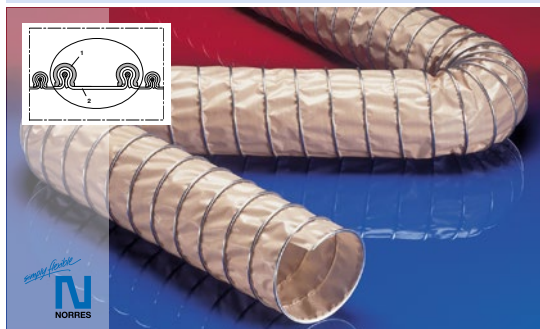

- Lebensmittel- und Pharmaschlauch
- sehr gut hitzebeständig
- Innenseele lebensmittelecht nach: EU-Verordnung 10/2011 sowie EG 1935/2004
- Wandung lebensmittelecht nach: FDA 21 CFR 177.1550
- gute Laugen- und Säurenbeständigkeit
- extrem gute Chemikalienbeständigkeit
- TEFLON®
- -150°C bis +250°C (+270°C)



Konstruktion, Werkstoff: CP-Konstruktion; Klemmprofil-Stützwendel: komplett Edelstahl (INOX); Wandung: PTFE beschichtetes Glasgewebe

Ø: 2"/50-51mm - 40"/1016mm

Zubehör: 212, 217, 213, 228, 270-271

ideal für: Chemiedampfabsaugung, Farbnebelabsaugung, Lebensmittel, Pharmazeutika

CP PTFE-INOX 475 EC

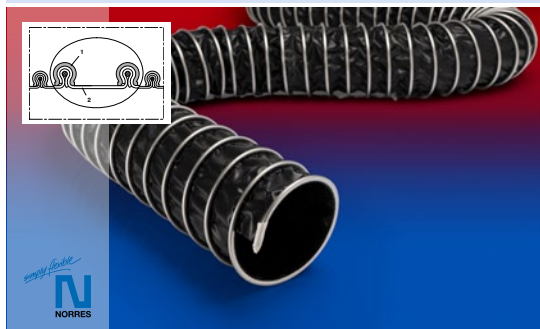

- Elektrisch leitfähiger Klemmprofilschlauch
- Scheuerschutz durch äußeres Klemmprofil
- sehr gut hitzebeständig
- gute Laugen- und Säurenbeständigkeit
- extrem gute Chemikalienbeständigkeit
- TEFLON® <math><10^6 \Omega</math>
- Oberflächenwiderstand PTFE-Folie <math><10^6 \Omega</math>
- -150°C bis +250°C (+270°C)



Konstruktion, Werkstoff: CP-Konstruktion; Klemmprofil-Stützwendel: komplett Edelstahl (INOX); Wandung: PTFE beschichtetes Glasgewebe

Ø: 2"/50-51mm - 40"/1016mm

Zubehör: 212, 217, 213, 228, 270-271

ideal für: Chemiedampfabsaugung, explosionsgefährdete Bereiche, Farbnebelabsaugung

CP PTFE/GLASS-INOX 471



- Klemmprofilschlauch
- Scheuerschutz durch äußeres Klemmprofil
- sehr gut hitzebeständig
- gute Laugen- und Säurenbeständigkeit
- extrem gute Chemikalienbeständigkeit
- TEFLON®
- -150°C bis +250°C (+270°C)



Konstruktion, Werkstoff: CP-Konstruktion; Klemmprofil-Stützwendel: komplett Edelstahl (INOX); zweilagige Wandung; Wandung: innen PTFE-Folie, außen spezialbeschichtetes Glasgewebe

Ø: 2"/50-51mm - 40"/1016mm

Zubehör: 212, 217, 213, 228, 270-271

ideal für: Chemiedampfabsaugung, Farbnebelabsaugung

CP PTFE/GLASS-INOX 471 EC

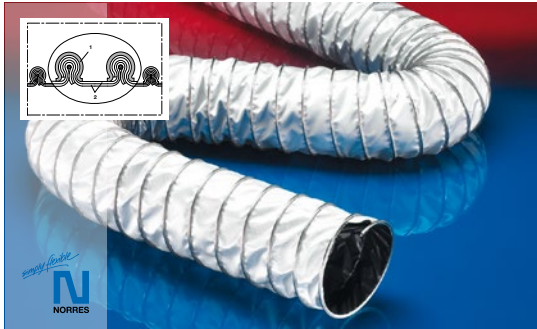

- Elektrisch leitfähiger Klemmprofil Schlauch
- Scheuerschutz durch äußeres Klemmprofil
- sehr gut hitzebeständig
- gute Laugen- und Säurenbeständigkeit
- extrem gute Chemikalienbeständigkeit
- TEFLON® <math><10^6 \Omega</math>
- Oberflächenwiderstand PTFE-Folie <math><10^6 \Omega</math>
- -150°C bis +250°C (+270°C)



Konstruktion, Werkstoff: CP-Konstruktion; Klemmprofil-Stützwendel: komplett Edelstahl (INOX);
Wandung: innen halbleitende PTFE-Folie, außen spezialbeschichtetes Glasgewebe

Ø: 2"/50-51mm - 40"/1016mm

ideal für: Chemiedampfabsaugung, explosionsgefährdete Bereiche

Zubehör: 212, 217, 213, 228, 270-271

CP SIL 460

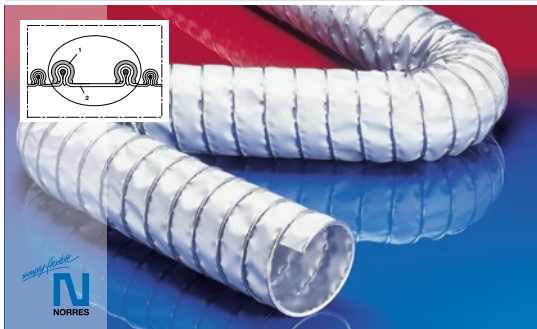

- Klemmprofil Schlauch
- Scheuerschutz durch äußeres Klemmprofil
- hochflexibel + stauchbar 4:1
- sehr gut hitzebeständig
- schwerentflammbar nach: DIN 4102-B1
- -70°C bis +260°C (+280°C)

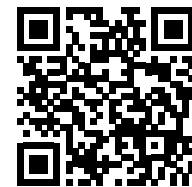

Konstruktion, Werkstoff: CP-Konstruktion; Klemmprofil-Stützwendel:
Stahl verzinkt; Wandung: Silikon beschichtetes Glasgewebe

Ø: doppelagig; 2"/50-51mm - 40"/1016mm

ideal für: Hochtemperaturabsaugung, Keramikindustrie, Hochofen

Zubehör: 212, 217, 213, 228, 270-271

CP ARAMID 461

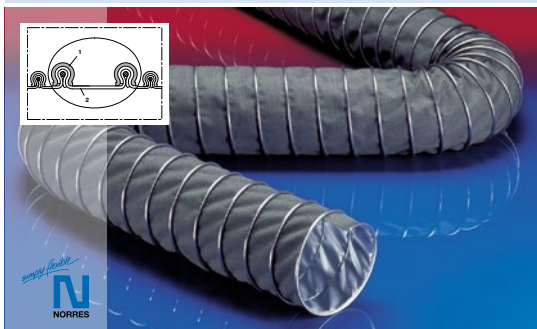

- Klemmprofil Schlauch
- Scheuerschutz durch äußeres Klemmprofil
- vibrationsfest
- sehr gut hitzebeständig
- schwerentflammbar nach: DIN 4102-B1
- Wandung Aramid: Brandschutzklasse "M1" nach UNE 23.727-90
- -60°C bis +260°C (+300°C)



Konstruktion, Werkstoff: CP-Konstruktion; Klemmprofil-Stützwendel:
Stahl verzinkt; Wandung: spezialbeschichtetes Hochtemperaturgewebe

Ø: 1.5"/38mm - 40"/1016mm

ideal für: Abgasabsaugung, Absauganlagen

Zubehör: 212, 217, 213, 228, 270-271

SIL 391 ONE

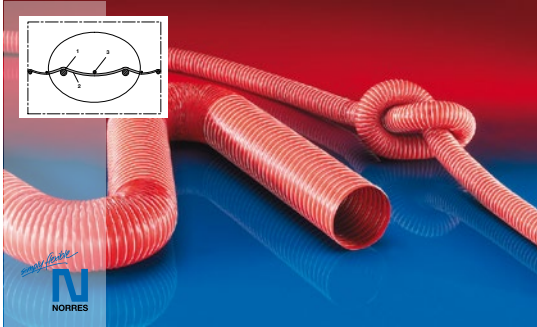

- Silikonschlauch
- fadenverstärkt
- sehr gut hitzebeständig
- -70°C bis +260°C (+280°C)

Konstruktion, Werkstoff: Silikonschlauch; Federstahldraht; gewebeverstärktes Band; Wandung: Silikon beschichtetes Glasgewebe; Kordel als Verstärkung

Ø: 0.50"/13mm - 12"/305mm

Zubehör: 208, 211, 228, 270-271



ideal für: Granulattrockner, Infrarot Trockner, UV Trockner

SIL 391 TWO

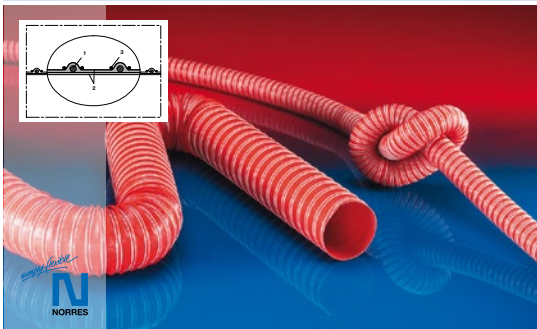

- Silikonschlauch
- fadenverstärkt
- sehr gut hitzebeständig
- -70°C bis +260°C (+280°C)

Konstruktion, Werkstoff: Silikonschlauch; in der Wandung eingebetteter Federstahldraht; gewebeverstärktes Band; Wandung: Silikon beschichtetes Glasgewebe; Kordel als Verstärkung

Ø: 0.50"/13mm - 12"/305mm

Zubehör: 208, 211, 228, 270-271

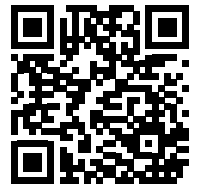

ideal für: Granulattrockner, Infrarot Trockner, UV Trockner

CP Kapton® 476

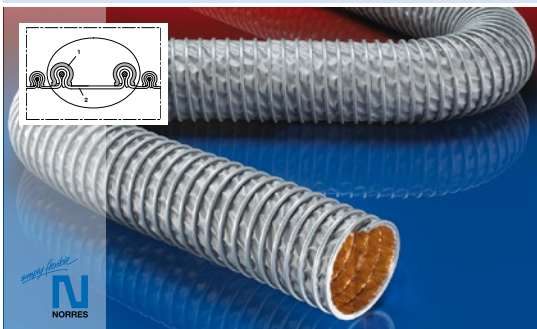
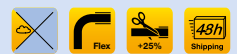

- Hochtemperaturschlauch
- Scheuerschutz durch äußeres Klemmprofil
- sehr gut hitzebeständig
- gute Laugen- und Säurenbeständigkeit
- extrem gute Chemikalienbeständigkeit
- -60°C bis +400°C

Konstruktion, Werkstoff: CP-Konstruktion; Klemmprofil-Stützwendel: Stahl verzinkt; Wandung: Kapton® kaschiertes Glasgewebe

Ø: 2"/50-51mm - 40"/1016mm

Zubehör: 212, 217, 213, 228, 270-271



ideal für: Abgasabsaugung, Aluminiumhütten, Chemiedampfabsaugung

CP HiTex 480

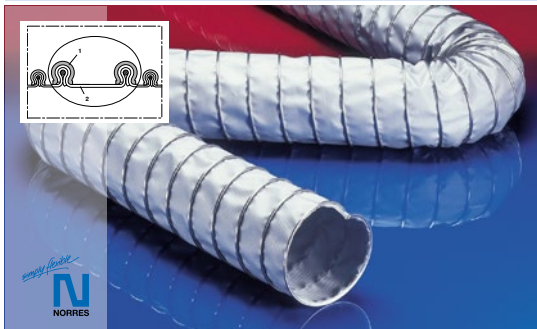

- Hochtemperaturschlauch
- sehr gut bei Funkenflug und Schweißspritzern
- Scheuerschutz durch äußeres Klemmprofil
- sehr gut hitzebeständig
- schwerentflammbar nach: DIN 4102-B1
- -60°C bis +400°C (+450°C)

Konstruktion, Werkstoff: CP-Konstruktion; Klemmprofil-Stützwendel: Stahl verzinkt; Wandung: mit Edelstahldrähten armiertes und spezialbeschichtetes Glasgewebe

Ø: 1,5"/38mm - 40"/1016mm

Zubehör: 212, 217, 213, 228, 270-271



ideal für: Deckenheizungen, Keramikindustrie

CP HiTex 487

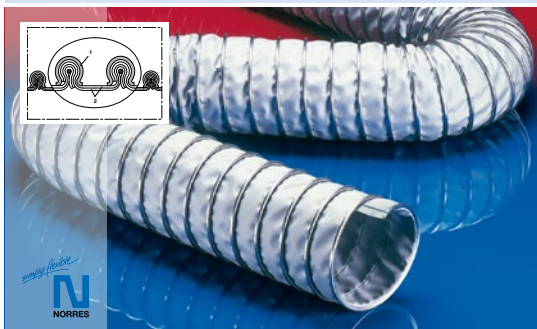

- Hochtemperaturschlauch
- Scheuerschutz durch äußeres Klemmprofil
- sehr gut hitzebeständig
- -60°C bis +450°C (+500°C)

Konstruktion, Werkstoff: CP-Konstruktion; Klemmprofil-Stützwendel: Stahl verzinkt; zweilagige Wandung; Wandung: innen und außen spezialbeschichtetes Hochtemperaturgewebe

Ø: 3"/75-76mm - 40"/1016mm

Zubehör: 212, 217, 213, 228, 270-271

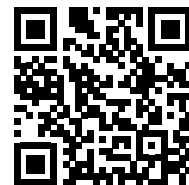

ideal für: Hochtemperaturabsaugung, Motorenprüfstände

CP HiTex 485

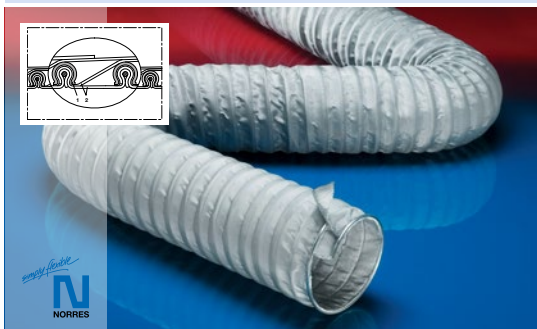

- Hochtemperaturschlauch
- isolierend
- geeignet für leichten Überdruck
- sehr gut hitzebeständig
- -60°C bis +500°C (+550°C)

Konstruktion, Werkstoff: CP-Konstruktion; Klemmprofil-Stützwendel: Stahl verzinkt; mehrlagige Schlauchwandung; Wandung: innen und außen spezialbeschichtetes Glasgewebe

Ø: 4"/100-102mm - 20"/508mm

Zubehör: 212, 217, 213, 228, 270-271



ideal für: Abgasabsaugung, Aluminiumhütten, Hochtemperaturabsaugung, Motorenprüfstände

CP HiTex 481

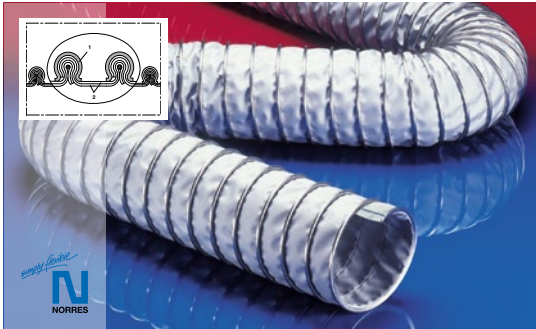

- Hochtemperaturschlauch
- sehr gut bei Funkenflug und Schweißspritzern
- Scheuerschutz durch äußeres Klemmprofil
- sehr gut hitzebeständig
- schwerentflammbar nach: DIN 4102-B1
- -60°C bis +600°C (+700°C)

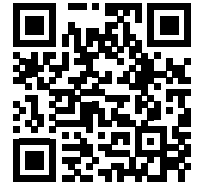

Konstruktion, Werkstoff: CP-Konstruktion; Klemmprofil-Stützwendel: komplett Edelstahl (INOX); zweilagige Wandung; Wandung: innen und außen mit Edelstahldrähten armiertes und spezialbeschichtetes Glasgewebe

Ø: 3"/75-76mm - 40"/1016mm

Zubehör: 212, 217, 213, 228, 270-271

ideal für: Abgasabsaugung, Aluminiumhütten, Hochtemperaturabsaugung, Keramikindustrie, Motorenprüfstände

CP HiTex 486



- Hochtemperaturschlauch
- sehr gut bei Funkenflug und Schweißspritzern
- isolierend
- geeignet für leichten Überdruck
- sehr gut hitzebeständig
- -60°C bis +650°C (+700°C)

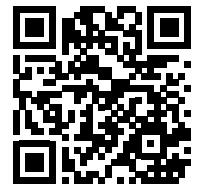

Konstruktion, Werkstoff: CP-Konstruktion; Klemmprofil-Stützwendel: Stahl verzinkt; mehrlagige Schlauchwandung; Wandung: innen und außen spezialbeschichtetes Glasgewebe, Thermo Isolationsgewebe; spezielle Thermo-Isolationsschicht

Ø: 4"/100-102mm - 20"/508mm

Zubehör: 212, 217, 213, 228, 270-271

ideal für: Abgasabsaugung, Aluminiumhütten, Hochofen, Keramikindustrie, Motorenprüfstände

CP HiTex 483

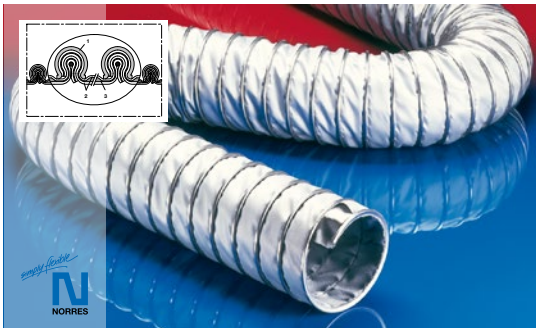

- Hochtemperaturschlauch
- sehr gut bei Funkenflug und Schweißspritzern
- Scheuerschutz durch äußeres Klemmprofil
- isolierend
- extrem hitzebeständig
- -60°C bis +900°C (+1.100°C)



Konstruktion, Werkstoff: CP-Konstruktion; Klemmprofil-Stützwendel: komplett Edelstahl (INOX); mehrlagige Schlauchwandung; Wandung: innen mit Edelstahldrähten armiertes und spezialbeschichtetes Glasgewebe, Thermo-Isolationsgewebe, außen spezialbeschichtetes Glasgewebe; spezielle Thermo-Isolationsschicht

Ø: 4"/100-102mm - 20"/508mm

Zubehör: 212, 213, 217, 228, 270-271

ideal für: Abgasabsaugung, Aluminiumhütten, Hochofen, Keramikindustrie, Motorenprüfstände



Abgasschläuche für Verbrennungsmotoren

Inhalt

PROTAPE® TPE 325 WEAR STRIP

Abgasschlauch bis 220°C 67

PROTAPE® TPE 326 MEMORY

Überfahrbare Abgasschlauch bis 200°C 67

CP HYP 450 PROTECT

Abgasschlauch, vibrationsfest, äußeres Schutzprofil bis 200°C 67

CP ARAMID 461 PROTECT

Abgasschlauch, vibrationsfest, äußeres Schutzprofil bis 300°C 67

PROTAPE® TPE 325 WEAR STRIP

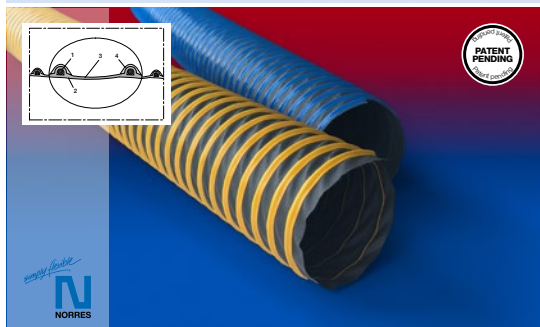

- Abgasschlauch
- Scheuerschutz durch äußere Spezialleitoberfläche (bodenschonend, standzeitverlängernd, bedienerfreundlich)
- vibrationsfest
- gute Öl-, Benzin- und Chemikalienbeständigkeit
- Wandung schwerentflammbar nach: NF P 92-503 M1
- +220°C bei korrekter Verwendung von Abgastrichtern und ausreichender Frischluftzufuhr (ca. 50%)



Konstruktion, Werkstoff: patentierter PROTAPE® Folienschlauch; in der Wandung eingebetteter Federstahl; gewebeverstärktes Band; abriebfestes Schutzprofil (wear strip)

Wandstärke: 0,4mm

Ø: 3"/75-76mm - 8"/200-203mm

Zubehör: 212, 217, 213, 228, 270-271

ideal für: Abgasabsaugung, Abgasmessung, Abgasschlauchaufroller

PROTAPE® TPE 326 MEMORY

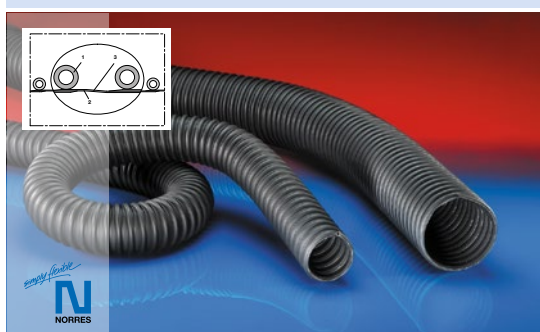

- Überfahrbarer Abgasschlauch
- gewebeverstärkt
- geschützte, strömungstechnisch optimierte Außenfaltung
- vibrationsfest
- überfahrbar + trittfest
- +200°C bei korrekter Verwendung von Abgastrichtern und ausreichender Frischluftzufuhr (ca. 50%)



Konstruktion, Werkstoff: patentierter PROTAPE® Folienschlauch; speziell Kunststoffprofil Stützwendel; gewebeverstärktes Band; Wandung: EPDM/ PP beschichtetes Gewebe

Wandstärke: 0,4mm

Ø: 2"/50-51mm - 8"/200-203mm

Zubehör: 212, 217, 213, 228, 270-271

ideal für: Abgasabsaugung, Abgasmessung, Abgasschlauchaufroller

CP HYP 450 PROTECT



- Abgasschlauch
- äußeres Schutzprofil aus elastischem Material
- Scheuerschutz durch äußeres Klemmprofil
- vibrationsfest
- sehr gut hitzebeständig
- +200°C bei korrekter Verwendung von Abgastrichtern und ausreichender Frischluftzufuhr (ca. 50%)



Konstruktion, Werkstoff: CP-Konstruktion; Klemmprofil-Stützwendel: Stahl verzinkt; Wandung: CSM beschichtetes Polyesterwebgewebe; fest verklebtes Stoß- und Scheuerschutzprofil aus elastischem Hochtemperatur Kunststoff

Ø: 3"/75-76mm - 10"/254mm

Zubehör: 212, 217, 213, 228, 270-271

ideal für: Abgasabsaugung, Abgasmessung, Abgasschlauchaufroller

CP ARAMID 461 PROTECT

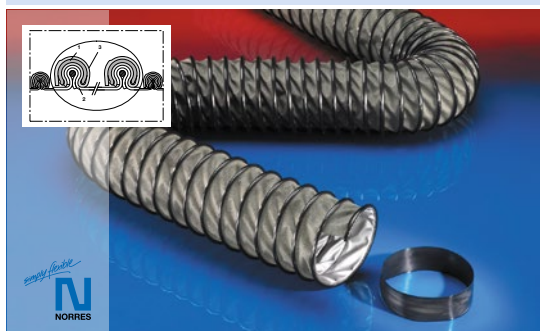

- Abgasschlauch
- äußeres Schutzprofil aus elastischem Material
- Scheuerschutz durch äußeres Klemmprofil
- vibrationsfest
- sehr gut hitzebeständig
- schwerentflammbar
- Wandung Aramid: Brandschutzklasse "M1" nach UNE 23.727-90
- +300°C bei korrekter Verwendung von Abgastrichtern und ausreichender Frischluftzufuhr (ca. 50%)



Konstruktion, Werkstoff: CP-Konstruktion; Klemmprofil-Stützwendel: Stahl verzinkt; Wandung: speziell beschichtetes Hochtemperaturgewebe; fest verklebtes Stoß- und Scheuerschutzprofil aus elastischem Hochtemperatur Kunststoff

Ø: 3"/75-76mm - 10"/ 254mm

Zubehör: 212, 217, 213, 228, 270-271

ideal für: Abgasabsaugung, Abgasmessung, Abgasschlauchaufroller



Schwerentflammbare Schläuche für Schienenfahrzeuge, Busse

Inhalt

PROTAPE® PUR 332 SE (LD)

Saug- & Druckschlauch gem. UL94-V2, DIN 4102-B1, leicht.....-40°C bis 125°C.....69

AIRDUC® PUR 352 SE (MD)

Saug- & Druckschlauch gem. UL94-V0, DIN 4102-B1 & 5510-2 (S2, SR2, ST2), NF P 92-507 M3, mittelschwer.....-40°C bis 125°C.....69

AIRDUC® PUR 352 SE RAILWAY (MD)

Saug- & Druckschlauch gem. DIN EN 45545-2, mittelschwer-40°C bis 90°C.....69

AIRDUC® PUR 352 SE RAILWAY PLUS (MD)

Saug- & Druckschlauch gem. DIN EN 45545-2, mittelschwer-40°C bis 90°C.....69

PROTAPE® PUR 332 SE (LD)

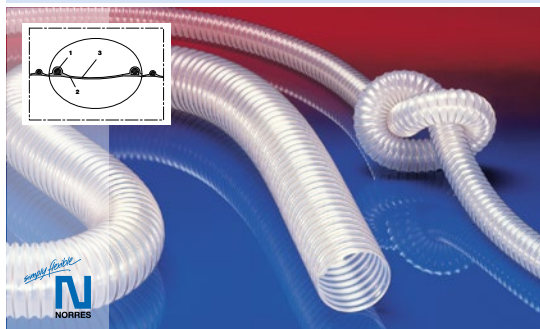

- Saug- und Druckschlauch für Schienenfahrzeuge und Busse
- leichte Ausführung
- mikrobe- und hydrolysefest
- gute Öl-, Benzin- und Chemikalienbeständigkeit
- schwerentflammbar nach: UL94-V0, DIN 4102-B1, FMVSS 302
- -40°C bis +90°C (+125°C)

Konstruktion, Werkstoff: PROTAPE® Folienschlauch; in der Wandung eingebetteter Federstahldraht; extrudiertes Band; Wandung: speziell Premium Polyurethan mit Flammschutzadditiv (Pre-PUR®)

Wandstärke: 0,6 mm

Ø: 1.57"/40mm - 19.7"/500mm

Zubehör: 212, 210, 217, 213, 223

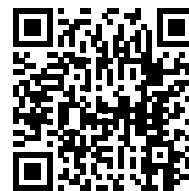

ideal für: Bremsandförderung, Schienenfahrzeuge, Straßenbahnen

AIRDUC® PUR 352 SE (MD)

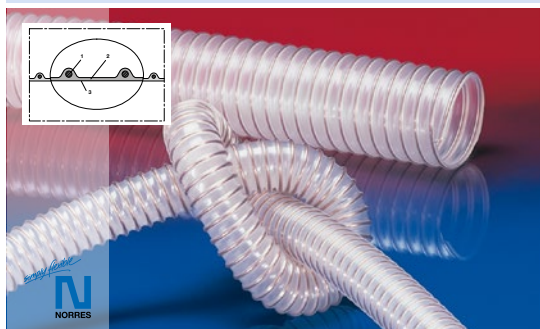

- Saug- und Druckschlauch für Schienenfahrzeuge und Busse
- mittelschwere Ausführung
- mikrobe- und hydrolysefest
- gute Öl-, Benzin- und Chemikalienbeständigkeit
- schwerentflammbar nach: UL94-V0, DIN4102-B1, DIN 5510-2 (S4, SR2, ST2), FMVSS 302, NF P 92-507 M3
- -40°C bis +90°C (+125°C)

Konstruktion, Werkstoff: AIRDUC® Profilschlauch; in der Wandung fest eingegossener Federstahldraht; Wandung: speziell Premium Polyurethan mit Flammschutzadditiv (Pre-PUR®)

Wandstärke: 0,9mm

Ø: 1.57"/40mm - 19.7"/500mm

Zubehör: 208, 212, 270-271



ideal für: Bremsandförderung, Dachentwässerung, Schienenfahrzeuge, Straßenbahnen

AIRDUC® PUR 352 SE RAILWAY (MD)

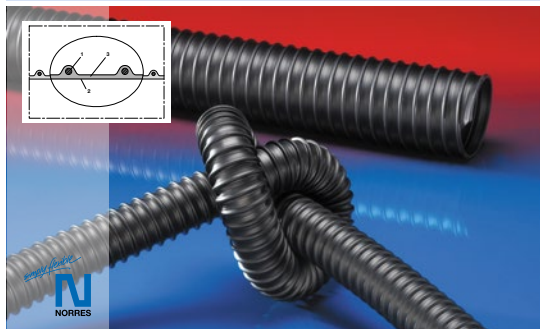

- Saug- und Druckschlauch für Schienenfahrzeuge und Busse
- mittelschwere Ausführung
- mikrobe- und hydrolysefest
- gute Öl-, Benzin- und Chemikalienbeständigkeit
- schwerentflammbar nach: DIN EN 45545-2; R23 HL1
- Geprüft nach NFPA 130: ASTM E 162 + ASTM E 662 + BSS 7239 + BSS 7242
- Geprüft nach EN45545-2: ISO 5658-2 + ISO 5659-2
- -40°C bis +90°C

Konstruktion, Werkstoff: AIRDUC® Profilschlauch; in der Wandung fest eingegossener Federstahldraht; Wandung: speziell Premium Polyurethan mit Flammschutzadditiv (Pre-PUR®);

Wandstärke: 0,9mm

Ø: 0.80"/20mm - 7"/178-180mm

Zubehör: 212, 210, 208, 270-271



ideal für: Bremsandförderung, Dachentwässerung, Schienenfahrzeuge, Straßenbahnen

AIRDUC® PUR 352 SE RAILWAY PLUS (MD)

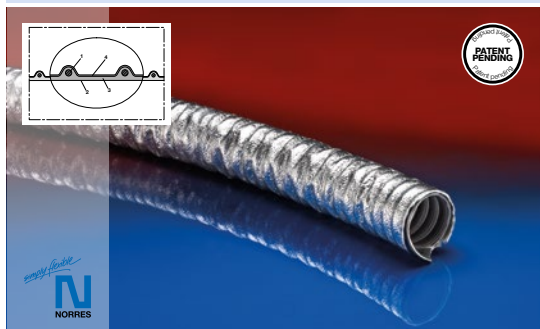

- Saug- und Druckschlauch für Schienenfahrzeuge und Busse
- mittelschwere Ausführung
- isolierend
- mikrobe- und hydrolysefest
- gute Öl-, Benzin- und Chemikalienbeständigkeit
- schwerentflammbar nach: DIN EN 45545-2; R1 HL1, HL2, HL3; R2 HL1, HL2; R23 HL1, HL2
- -40°C bis +90°C

Konstruktion, Werkstoff: AIRDUC® Profilschlauch; in der Wandung fest eingegossener Federstahldraht; Wandung: speziell Premium Polyurethan mit Flammschutzadditiv (Pre-PUR®); spezielle Thermo-Isolationsschicht

Wandstärke: 0,9mm

Ø: 0.80"/20mm - 7"/178-180mm

Zubehör: 208, 270-271



ideal für: Bremsandförderung, Dachentwässerung, Schienenfahrzeuge, Straßenbahnen



PVC, PE Klimaschläuche und Lüftungsschläuche, Air Conditioning Schläuche, Isolierschläuche

Inhalt

PROTAPE® PVC 371 GREY (XLD) PVC Klimaschlauch, schwerentflammbar, grau	-10°C bis 80°C	71
PROTAPE® PVC 371 ANTI-BACTERIAL (XLD) PVC Klimaschlauch, anti-bakteriell, schwerentflammbar	-10°C bis 80°C	71
ISODUC PVC 368 GREY PVC Klimaschlauch, isoliert, schwerentflammbar, grau	-10°C bis 80°C	71
ISODUC PVC 368 ANTI-BACTERIAL PVC Klimaschlauch, isoliert, anti-bakteriell, schwerentflammbar	-10°C bis 80°C	72
PROTAPE® PVC 371 BLACK (XLD) PVC Klimaschlauch, schwerentflammbar, schwarz	0°C bis 75°C	72
ISODUC PVC 368 BLACK PVC Klimaschlauch, isoliert, schwerentflammbar, schwarz	0°C bis 75°C	72
PROTAPE® ALU-PVC 369 Alu/PVC Klimaschlauch, schwerentflammbar	-10°C bis 140°C	73
PROTAPE® ALU-PES 369 Alu/Polyester Klimaschlauch, schwerentflammbar (M1)	-30°C bis 140°C	73
ISODUC ALU-PES 368 SOUND-INSULATION Alu/Polyester Klimaschlauch, isoliert, schalldämpfend, schwerentflammbar (M1)	-30°C bis 140°C	73
ISODUC ALU-PES 368 Alu/Polyester Klimaschlauch, isoliert, schwerentflammbar (M1)	-30°C bis 140°C	74
PROTAPE® ALU-PES 369 SE Alu/Polyester Klimaschlauch, schwerentflammbar (M0)	-30°C bis 250°C	74
ISODUC ALU-PES 368 SE Alu/Polyester Klimaschlauch, isoliert, schwerentflammbar (M0)	-30°C bis 200°C	74
PROTAPE® ALU-PES 369 ANTI-BACTERIAL Alu/Polyester Klimaschlauch, anti-bakteriell, schwerentflammbar (M1)	-30°C bis 130°C	75
ISODUC ALU-PES 368 ANTI-BACTERIAL Alu/Polyester Klimaschlauch, isoliert, anti-bakteriell, schwerentflammbar (M1)	-30°C bis 130°C	75
METAL HOSE ALU 377 - ALUFLEX Alu Klimaschlauch, schwerentflammbar (M0), selbstverharrend	bis 300°C	75

PROTAPE® PVC 371 GREY (XLD)

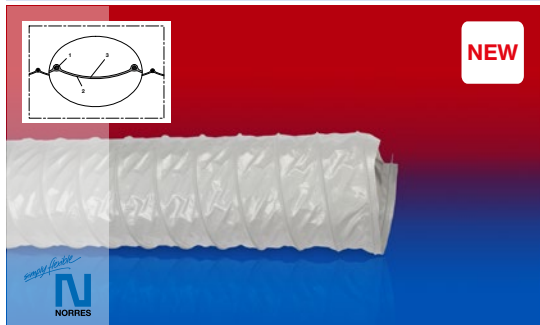

- PVC Klimaschlauch
- superleichte Ausführung
- geprüft nach FMVSS 302 (flammhemmend)
- -10°C bis +80°C

Konstruktion, Werkstoff: PROTAPPE® Folienschlauch; in der Wandung eingebetteter Federstahldraht; Wandung: PVC beschichtetes Gewebe; Druck max. 200 mm H₂O, Luftgeschwindigkeit max. 20 m/s; Biegeradius 0,6 x ID

Wandstärke: 0,25mm

Ø: 3"/75-76mm - 24"/610mm

Zubehör: 210, 208, 228, 270-271



ideal für: Belüftung, Lüftungssystem, Klimaanlage, Heizung

PROTAPE® PVC 371 ANTI-BACTERIAL (XLD)

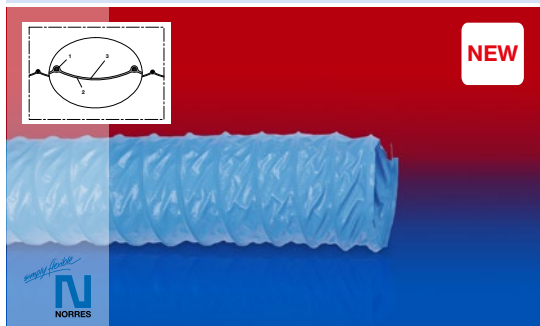

- PVC Klimaschlauch
- superleichte Ausführung
- Wandung schwerentflammbar nach: class 1 (Italien)
- anti-bakteriell: PVC enthält Anti-Mikroben Schutz Sanitized® US EPA e US FDA genehmigt
- -10°C bis +80°C

Konstruktion, Werkstoff: PROTAPPE® Folienschlauch; in der Wandung eingebetteter Federstahldraht; Wandung: PVC beschichtetes Gewebe; Druck max. 200 mm H₂O, Luftgeschwindigkeit max. 20 m/s; Biegeradius 0,6 x ID

Wandstärke: 0,25mm

Ø: 3"/75-76mm - 24"/610mm

Zubehör: 210, 208, 228, 270-271



ideal für: Belüftung, Lüftungssystem, Klimaanlage, Heizung

ISODUC PVC 368 GREY

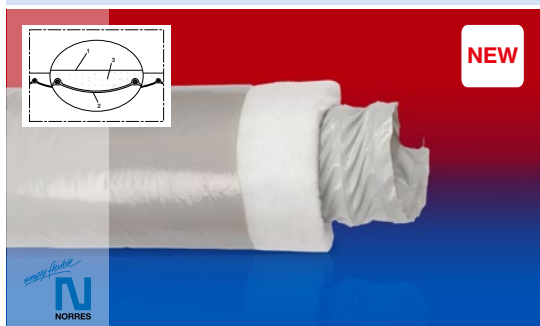

- PVC Klimaschlauch
- Wandung schwerentflammbar nach: class 1 (Italien)
- -10°C bis +80°C

Ø: 3"/75-76mm - 24"/610mm

Konstruktion, Werkstoff: spezielle Thermo-Isolationsschicht; Polyester Isolierung Dicke 25 mm und Gewicht 300 g/m²; Druck max. 200 mm H₂O, Luftgeschwindigkeit max. 20 m/s; Biegeradius 0,6 x ID

Zubehör: 210, 208, 228, 270-271



ideal für: Belüftung, Klimatisierung, thermische und akustische Isolierung

ISODUC PVC 368 ANTI-BACTERIAL

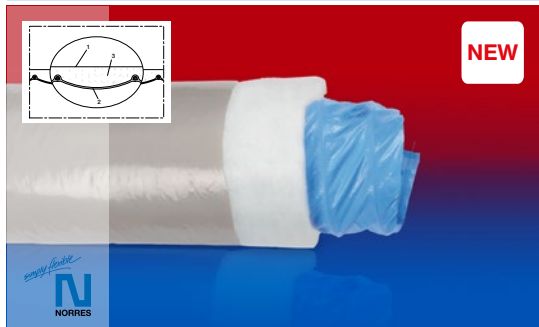

- PVC Klimaschlauch
- anti-bakteriell: PVC enthält Anti-Mikroben Schutz Sanitized® US EPA e US FDA genehmigt
- -10°C bis +80°C

Ø: 3"/75-76mm - 24"/610mm

Konstruktion, Werkstoff: spezielle Thermo-Isolationsschicht; Polyester Isolierung Dicke 25 mm und Gewicht 250-300 g/m²; Druck max. 200 mm H₂O, Luftgeschwindigkeit max. 20 m/s; Biegeradius 0,6 x ID

Zubehör: 210, 208, 228, 270-271



ideal für: Belüftung, Klimatisierung in Krankenhäusern, thermische und akustische Isolierung

PROTAPE® PVC 371 BLACK (XLD)

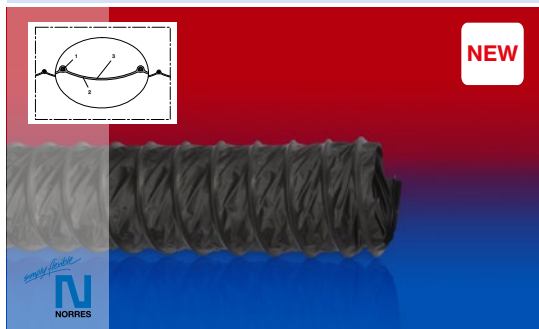

- PVC Klimaschlauch
- superleichte Ausführung
- Wandung schwerentflammbar nach: class 1 (Italien)
- 0°C bis +75°C

Konstruktion, Werkstoff: PROTAPE® Folienschlauch; in der Wandung eingebetteter Federstahldraht; Wandung: PVC beschichtetes Gewebe; Druck max. 200 mm H₂O, Luftgeschwindigkeit max. 20 m/s; Biegeradius 0,6 x ID

Ø: 3"/75-76mm - 24"/610mm

Zubehör: 210, 208, 228, 270-271



ideal für: Belüftung, Lüftungssystem, Klimaanlage, Heizung

ISODUC PVC 368 BLACK

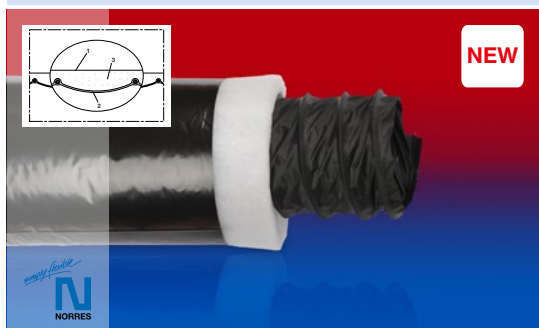

- PVC Klimaschlauch
- Wandung schwerentflammbar nach: class 1 (Italien)
- 0°C bis +75°C

Konstruktion, Werkstoff: spezielle Thermo-Isolationsschicht; Polyester Isolierung Dicke 25 mm und Dichte 17 Kg/m³; Druck max. 200 mm H₂O, Luftgeschwindigkeit max. 20 m/s; Biegeradius 0,6 x ID

Ø: 3"/75-76mm - 24"/610mm;

Zubehör: 210, 208, 228, 270-271



ideal für: Belüftung, Klimatisierung, thermische und akustische Isolierung

PROTAPE® ALU-PVC 369

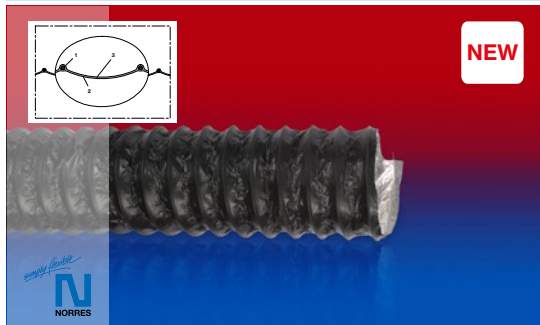

NEW

- Alu/PVC Klimaschlauch
- superleichte Ausführung
- -10°C bis +140°C

Konstruktion, Werkstoff: PROTAPE® Folienschlauch; in der Wandung eingebetteter Federstahldraht; Wandung: PVC beschichtetes Aluminium; Druck max. 250 mm H₂O; Luftgeschwindigkeit max. 25 m/s; Biegeradius 0,6 x ID

Ø: 3"/75-76mm - 24"/610mm

Zubehör: 210, 208, 228, 270-271



ideal für: Belüftung, Lüftungssystem, Klimaanlage, Heizung

PROTAPE® ALU-PES 369

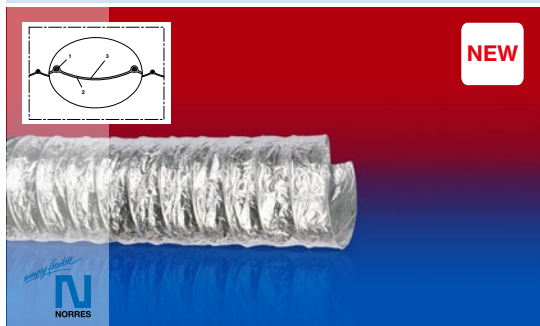

NEW

- Alu/Polyester Klimaschlauch
- superleichte Ausführung
- Wandung schwerentflammbar nach: C.S.T.B. Klasse M1 (Frankreich)
- -30°C bis +140°C

Konstruktion, Werkstoff: PROTAPE® Folienschlauch; in der Wandung eingebetteter Federstahldraht; Wandung: Aluminium; Druck max. 300 mm H₂O; Luftgeschwindigkeit max. 30 m/s

Ø: 3"/75-76mm - 24"/610mm

Zubehör: 210, 208, 228, 270-271



ideal für: Absaugung und Belüftung in Bad und Küche, Belüftung, Lüftungssystem, Klimaanlage, Heizung

ISODUC ALU-PES 368 SOUND-INSULATION

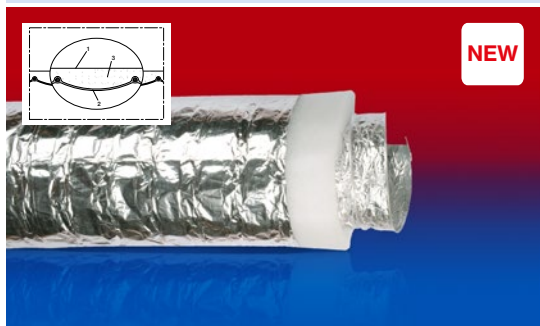

NEW

- Alu/Polyester Klimaschlauch
- Wandung schwerentflammbar nach: C.S.T.B. Klasse M1 (Frankreich)
- -30°C bis +140°C

Konstruktion, Werkstoff: spezielle Thermo-Isolationsschicht; Polyester Isolierung Dicke 25 mm und Dichte 17 Kg/m³; Druck max. 300 mm H₂O; Luftgeschwindigkeit max. 30 m/s

Ø: 3"/75-76mm - 24"/610mm

Zubehör: 210, 208, 228, 270-271



ideal für: Belüftung, Klimatisierung, thermische und akustische Isolierung

ISODUC ALU-PES 368

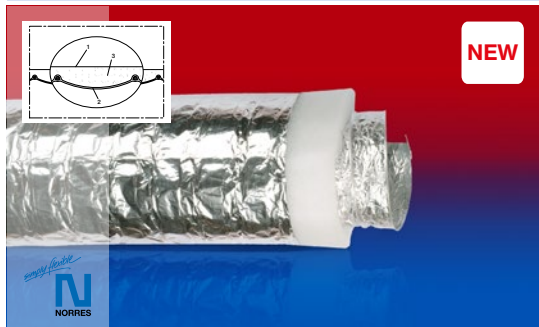

- Alu/Polyester Klimaschlauch
- Wandung schwerentflammbar nach: NF P 92-512 M1
- -30°C bis +140°C

Konstruktion, Werkstoff: spezielle Thermo-Isolationsschicht; Polyester Isolierung Dicke 25 mm und Dichte 17 Kg/m³; Druck max. 300 mm H₂O; Luftgeschwindigkeit max. 30 m/s

Ø: 3"/75-76mm - 24"/610mm

Zubehör: 210, 208, 228, 270-271



ideal für: Belüftung, Klimatisierung, thermische und akustische Isolierung

PROTAPE® ALU-PES 369 SE

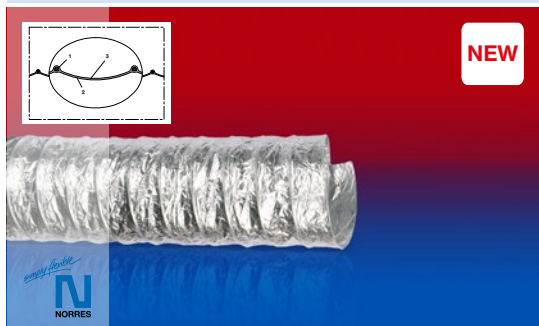

- Alu/Polyester Klimaschlauch
- superleichte Ausführung
- Wandung schwerentflammbar nach: C.S.T.B. Klasse M0 (Frankreich)
- Wandung schwerentflammbar nach: nicht brennbar nach den Normen von BUREAU VERITAS (Frankreich)
- -30°C bis +250°C

Konstruktion, Werkstoff: PROTAPE® Folienschlauch; in der Wandung eingebetteter Federstahldraht; Wandung: Aluminium; Druck max. 300 mm H₂O; Luftgeschwindigkeit max. 30 m/s

Ø: 3"/75-76mm - 24"/610mm

Zubehör: 210, 208, 228, 270-271



ideal für: Belüftung, Klimatisierung in der Schiffsindustrie

ISODUC ALU-PES 368 SE

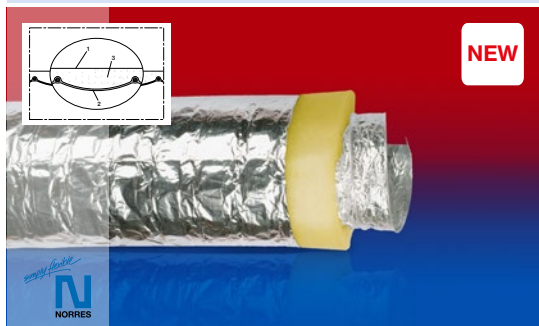

- Alu/Polyester Klimaschlauch
- Wandung schwerentflammbar nach: C.S.T.B. Klasse M0 (Frankreich)
- -30°C bis +200°C

Konstruktion, Werkstoff: spezielle Thermo-Isolationsschicht; Glasfaser Isolierung Dicke 25 mm und Dichte 16 Kg/m³; Druck max. 300 mm H₂O; Luftgeschwindigkeit max. 30 m/s

Ø: 3"/75-76mm - 24"/610mm

Zubehör: 210, 208, 228, 270-271



ideal für: Belüftung, Klimatisierung in der Schiffsindustrie,
thermische und akustische Isolierung

PROTAPE® ALU-PES 369 ANTI-BACTERIAL

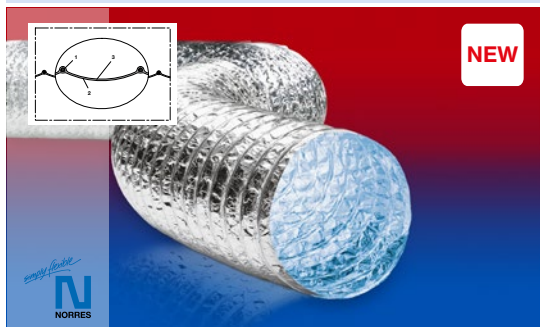

- Alu/Polyester Klimaschlauch
- superleichte Ausführung
- geruchsfrei
- anti-bakterielle Wirkung gemäß ISO 22196
- anti-fungizide Wirkung gemäß ASTM G21
- Wandung schwerentflammbar nach: C.S.T.B. Klasse M0 (Frankreich)
- -30°C bis +130°C

Konstruktion, Werkstoff: PROTAPE® Folienschlauch; in der Wandung eingebetteter Federstahldraht; Wandung: Aluminium; Druck max. 300 mm H₂O; Luftgeschwindigkeit max. 30 m/s

Ø: 3.23"/82mm - 24"/610mm

Zubehör: 210, 208, 228, 270-271



ideal für: Absaugung und Belüftung in Bad und Küche, Belüftung, Lüftungssystem, Klimaanlage, Heizung

ISODUC ALU-PES 368 ANTI-BACTERIAL

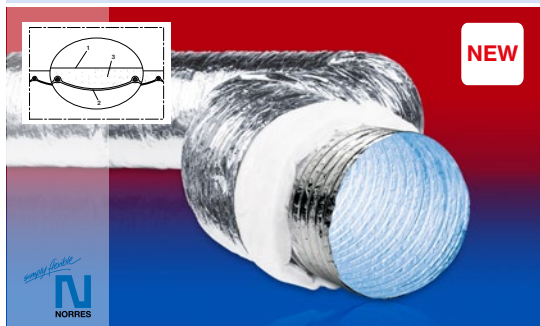

- Alu/Polyester Klimaschlauch
- geruchsfrei
- anti-bakterielle Wirkung gemäß ISO 22196
- anti-fungizide Wirkung gemäß ASTM G21
- Wandung schwerentflammbar nach: C.S.T.B. Klasse M1 (Frankreich)
- -30°C bis +130°C

Konstruktion, Werkstoff: spezielle Thermo-Isolationsschicht; Polyester Isolierung Dicke 25 mm und Gewicht 250-300 g/m²; Druck max. 300 mm H₂O; Luftgeschwindigkeit max. 30 m/s

Ø: 3.23"/82mm - 24"/610mm



ideal für: Belüftung, Klimatisierung in Krankenhäusern, thermische und akustische Isolierung

METAL HOSE ALU 377 - ALUFLEX



- Alu Klimaschlauch
- hochflexibel + stauchbar 3:1
- selbstverharrend
- +300°C

Konstruktion, Werkstoff: Metallschlauch; Druck max. 300 mm H₂O

Ø: 3"/75-76mm - 17.70"/450mm

Zubehör: 208, 270-271



ideal für: Belüftung, Klimatisierung in der Schiffsindustrie, Küchenabzug, Dunstabzug, Abluftkanal, Absaughaube



Druckluftschläuche, Pneumatikschläuche, Fluidschläuche

Inhalt

NORFLEX® PUR 401 FOOD Abriebfester Polyurethanschlauch.....	-40°C bis 90°C.....	77
NORFLEX® PUR 441 FOOD Abriebfester Polyurethanschlauch, gewebeverstärkter Druckschlauch.....	-40°C bis 90°C.....	77
NORFLEX® PUR 401 WELDING Schwerentflammbarer Polyurethanschlauch, bei Funkenflug und Schweißspritzern.....	-20°C bis 60°C.....	77
NORFLEX® PUR 441 ROBOTIC Abriebfester Polyurethanschlauch für Industrieroboter, gewebeverstärkter Hochdruckschlauch.....	-35°C bis 80°C.....	77
NORFLEX® PVC 400 PVC Schlauch.....	-20°C bis 60°C.....	78
NORFLEX® PVC 440 PVC Schlauch, gewebeverstärkter Druckschlauch.....	-20°C bis 60°C.....	78
NORFLEX® PVC 440 HIGH PRESSURE PVC Schlauch, gewebeverstärkter Hochdruckschlauch.....	-20°C bis 60°C.....	78
NORFLEX® SIL 408 Silikonschlauch.....	-60°C bis 180°C.....	79
NORFLEX® SIL 448 Silikonschlauch, gewebeverstärkter Druckschlauch.....	-60°C bis 180°C.....	79
NORFLEX® PTFE 407 PTFE Schlauch.....	-150°C bis 200°C.....	79

NORFLEX® PUR 401 FOOD

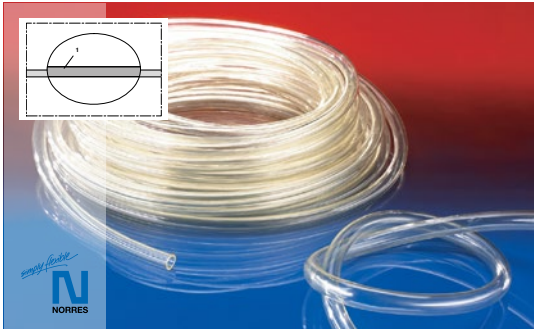

- Polyurethanschlauch
- überfahrbar + trittfest
- Wandung lebensmittelecht nach: EU-Verordnung 10/2011 sowie EG 1935/2004 und der neuesten EU-Verordnung 2015/174
- mikrobe- und hydrolysefest
- gute Öl-, Benzin- und Chemikalienbeständigkeit
- -40°C bis +90°C (+125°C)

Konstruktion, Werkstoff: NORFLEX® Konstruktion; Wandung innen und außen glatt; Wandung: speziell Premium Ether-Polyurethan (Pre-PUR®)

Ø: 0.08"/2mm - 3/4"/19mm

Zubehör: 208



ideal für: Lebensmittel, Pharmazeutika, Schlauchpumpen

NORFLEX® PUR 441 FOOD



- Polyurethanschlauch
- gewebeverstärkt
- überfahrbar + trittfest
- Wandung lebensmittelecht nach: EU-Verordnung 10/2011 sowie EG 1935/2004 und der neuesten EU-Verordnung 2015/174
- mikrobe- und hydrolysefest
- gute Öl-, Benzin- und Chemikalienbeständigkeit
- -40°C bis +90°C (+125°C)

Konstruktion, Werkstoff: NORFLEX® Konstruktion; gewebeverstärkte Wandung; innen und außen glatt; Wandung: speziell Premium Ether-Polyurethan (Pre-PUR®)

Ø: 1/8"/2,9mm - 3/4"/19mm

Zubehör: 208



ideal für: Druckluftschlauch, Kühlwasserschlauch, Lebensmittel, Pharmazeutika

NORFLEX® PUR 401 WELDING

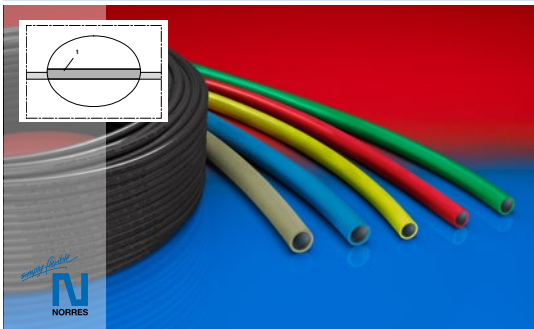

- Polyurethanschlauch
- überfahrbar + trittfest
- gute Öl-, Benzin- und Chemikalienbeständigkeit
- schwerentflammbar nach: UL94-V0/V2
- -20°C bis +60°C

Konstruktion, Werkstoff: NORFLEX® Konstruktion; Wandung innen und außen glatt; Wandung: speziell Premium Polyurethan mit Flammschutzadditiv (Pre-PUR®)

Ø: 0.08"/2mm - 7/8"/22mm

Zubehör: 208



ideal für: Druckluftschlauch, Pneumatikschlauch, Roboter, Schweißgeräte, Schweißroboter

NORFLEX® PUR 441 ROBOTIC



- Industrieroboterschlauch
- gewebeverstärkt
- überfahrbar + trittfest
- gute Öl-, Benzin- und Chemikalienbeständigkeit
- -35°C bis +80°C

Konstruktion, Werkstoff: NORFLEX® Konstruktion; gewebeverstärkte Wandung; innen und außen glatt; Wandung: speziell Premium Polyurethan (Pre-PUR®)

Ø: 1/4"/6,4mm - 3/4"/19,5mm

Zubehör: 208



ideal für: Druckluftschlauch, Industrieroboter, Kühlwasserschlauch, Schweißroboter, Wasserschlauch

NORFLEX® PVC 400

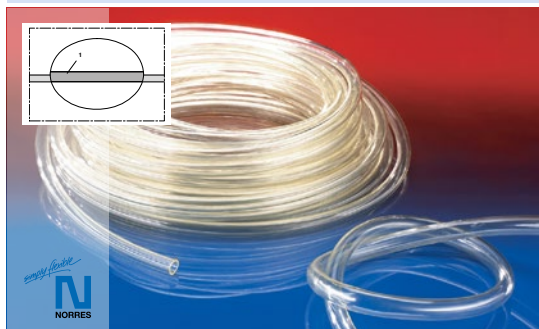

- PVC Schlauch
- überfahrbar + trittfest
- gute Laugen- und Säurenbeständigkeit
- gute Chemikalienbeständigkeit
- -20°C bis +60°C

Konstruktion, Werkstoff: NORFLEX® Konstruktion; Wandung innen und außen glatt; Wandung: Weich-PVC

Ø: 0.08"/2mm - 2 3/8"/60mm

Zubehör: 208



ideal für: Schlauchpumpen, Wasserschlauch

NORFLEX® PVC 440



- PVC Schlauch
- geweberstärkt
- überfahrbar + trittfest
- gute Laugen- und Säurenbeständigkeit
- gute Chemikalienbeständigkeit
- -20°C bis +60°C

Konstruktion, Werkstoff: NORFLEX® Konstruktion; geweberstärkte Wandung; innen und außen glatt; Wandung: Weich-PVC

Ø: 0.16"/4mm - 1 1/4"/32mm

Zubehör: 208

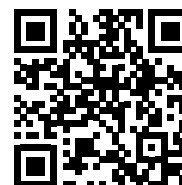

ideal für: Druckluftschlauch, Kühlwasserschlauch, Wasserschlauch

NORFLEX® PVC 440 HIGH PRESSURE

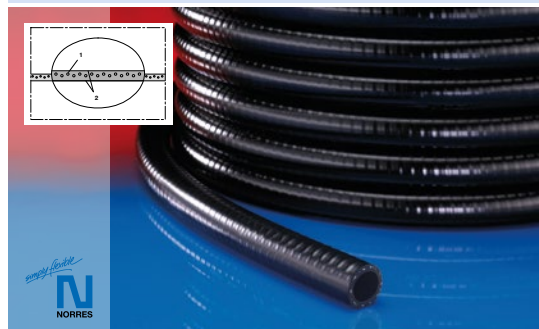

- PVC Schlauch
- geweberstärkt
- überfahrbar + trittfest
- gute Laugen- und Säurenbeständigkeit
- gute Chemikalienbeständigkeit
- -20°C bis +60°C

Konstruktion, Werkstoff: NORFLEX® Konstruktion; geweberstärkte Wandung; Wandung innen und außen glatt; Wandung: Weich-PVC

Ø: 5/16"/8mm - 1 1/4"/32mm

Zubehör: 208



ideal für: Druckluftschlauch, Hochdruck Sprayschlauch, Kühlwasserschlauch, Landwirtschaft, Wasserschlauch

NORFLEX® SIL 408

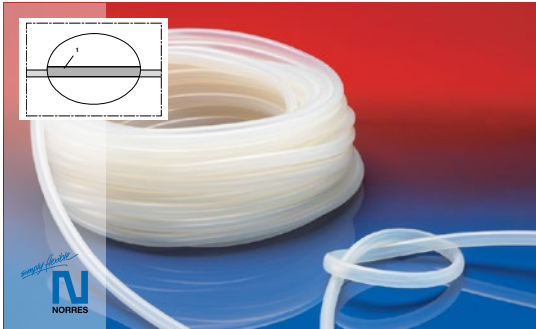

- Silikonschlauch
- überfahrbar + trittfest
- Wandung lebensmittelecht nach: FDA 21 CFR 177.2600, deutsche Empfehlung XV BfR
- -60°C bis +180°C

Konstruktion, Werkstoff: NORFLEX® Konstruktion; Wandung innen und außen glatt; Wandung: Silikon 60 ± 5 Shore A

Ø: 0.08"/2mm - 1"/25mm

Zubehör: 208



ideal für: Lebensmittel, Pharmazeutika

NORFLEX® SIL 448



- Silikonschlauch
- gewebeverstärkt
- überfahrbar + trittfest
- Wandung lebensmittelecht nach: FDA 21 CFR 177.2600, deutsche Empfehlung XV BfR
- -60°C bis +180°C

Konstruktion, Werkstoff: NORFLEX® Konstruktion; gewebeverstärkte Wandung; innen und außen glatt; Wandung: Silikon 70 ± 5 Shore A

Ø: 1/8"/3mm - 3/4"/19mm

Zubehör: 208



ideal für: Kühlwasserschlauch, Lebensmittel, Pharmazeutika

NORFLEX® PTFE 407

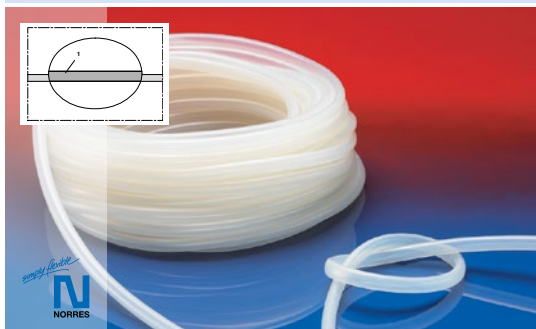

- PTFE Schlauch
- Wandung lebensmittelecht nach: FDA 21 CFR 177.1550, deutsche Empfehlung XV BfR
- mikrobe- und hydrolysefest
- gute Laugen- und Säurenbeständigkeit
- extrem gute Chemikalienbeständigkeit
- -150°C bis +200°C

Konstruktion, Werkstoff: NORFLEX® Konstruktion; Wandung innen und außen glatt; Wandung: PTFE

Ø: 0.08"/2mm - 0.56"/14mm

Zubehör: 208



ideal für: Chemieindustrie, Lebensmittel, Pharmazeutika



Zubehör, Schlauchschellen, Kupplungen, Flansche, Muffen, Einbindesysteme (Klemmschalen, Presshülsen, Vergießen)

Inhalt

CLAMP 212 Brückenschelle zur Befestigung von außen gewellten Spiralschläuchen.....	82
CLAMP 216 Schlauchschelle zur wasserdichten Befestigung von schweren und außen gewellten Spiralschläuchen.....	82
CLAMP 208 Schlauchschelle zur Befestigung von leichten und außen glatten Schläuchen.....	82
CLAMP 210 BRIDGE CLAMP Schelle mit Kunststoffbrücke zur Befestigung von außen gewellten Spiralschläuchen.....	82
CLAMP 211 Gelenkbolzenschelle zur Befestigung von schweren und außen glatten Schläuchen.....	83
CLAMP 212 EC Brückenschelle mit integrierter Erdung zur Befestigung von außen gewellten Spiralschläuchen	83
CLAMP 217 Brückenschelle mit Befestigungsöse zur Befestigung von außen gewellten Spiralschläuchen.....	83
CLAMP 213 Brückenschelle mit Schnellverschluss zur Befestigung von außen gewellten Spiralschläuchen	83
CONNECT 228 Elastisches Schellenabdeckband	84
CONNECT 230 Spezielles Schaleneinband Kupplungssystem für Silos und Silofahrzeuge mit Kupplungen.....	84
CONNECT SAFETY CLAMP ASSEMBLY 231 Universelles Schaleneinband Kupplungssystem ggf. incl. Montage.....	84
CONNECT PRESS ASSEMBLY 232 Verpresstes Kupplungssystem incl. Montage	84
CONNECT MOULD ASSEMBLY 233 Vergossenes Kupplungssystem incl. Montage.....	85
CONNECT THREAD FITTING 234 Gewindestutzen.....	85
CONNECT TRI-CLAMP FITTING 245 TRI-Clamp Stutzen in Anlehnung an DIN 32676 und ISO 2852.....	85
CONNECT DAIRY FITTING 247 Milchrohr Stutzen in Anlehnung an DIN 2826/11851	85
CONNECT ASEPTIC FITTING 249 Aseptik Stutzen in Anlehnung an DIN 11864-1 / DIN 11864-3.....	86
CONNECT 240 + 241 AS Weiche Muffe zum Aufschieben auf Stutzen oder Einschieben in Rohre	86
CONNECT 240 + 241 FOOD Weiche Muffe zum Aufschieben auf Stutzen oder Einschieben in Rohre, lebensmittelecht	86
CONNECT 240 EC Weiche Muffe zum Aufschieben auf Stutzen oder Einschieben in Rohre, elektrisch leitfähig.....	86
CONNECT 242 Gewindestutzen	87

CONNECT 243 Bördelrohr kompatibel zu den gängigsten Rohrsystemen im Lüftungsbereich wie Jacob-Standard.....	87
CONNECT 243 FOOD Bördelrohr kompatibel zu den gängigsten Rohrsystemen im Lüftungsbereich wie Jacob-Standard, lebensmittelecht.....	87
CONNECT 244 Losflansch passend für Gegenflansche nach DIN 2632/2633, Lochbild DIN-EN 1092-1.....	87
CONNECT 244 FOOD Losflansch passend für Gegenflansche nach DIN 2632/2633, Lochbild DIN-EN 1092-1; lebensmittelecht.....	88
CONNECT 245 VAC-TRUCK Kegelflansch Kupplungssystem passend zu Stutzen nach DIN 3016 Teil 3.....	88
CONNECT 245 TRI-Clamp Kupplung passend zu Stutzen nach DIN 32676.....	88
CONNECT 245 FOOD TRI-Clamp Kupplung passend zu Stutzen nach DIN 32676, lebensmittelecht.....	89
CONNECT 246 AS Schraubverbinder zum Verbinden, Verlängern und Reparieren von Spiralschläuchen.....	89
CONNECT 246 FOOD Schraubverbinder zum Verbinden, Verlängern und Reparieren von Spiralschläuchen, lebensmittelecht.....	89
CONNECT 223 Schrumpfschlauch zum Verbinden von Schläuchen untereinander oder von Schlauch und Stutzen.....	90
CONNECT 226 Weiche Muffe für SuperFlex Schläuche.....	90
CONNECT 227 Weiche Muffe für EVA Schläuche.....	90
CONNECT 270-271 Schlauchverbinder/ -reduzierung aus Blech.....	91
CONNECT 202 Anschlusssteile zum Verbinden und Befestigen von Metallschläuchen.....	91
CONNECT 203-204 Anschlusssteile zum Verbinden und Befestigen von Metallschläuchen.....	91
CONNECT 205 Anschlusssteile zum Verbinden und Befestigen von Metallschläuchen.....	92
CONNECT 206 Anschlusssteile zum Verbinden und Befestigen von Metallschläuchen.....	92
CONNECT STORZ DIN ALU 251 Storz-Kupplung.....	92
CONNECT TANK TRUCK BRASS 252 Tankwagen-Kupplung.....	93
CONNECT KAMLOK ALU 253 Kamlok-Kupplung.....	93
CONNECT KARDAN 254 Kardan-Kupplung.....	93

CLAMP 212



- Brückenschelle zur Befestigung von außen gewellten Spiralschläuchen
- weitgehend dichte und zugfeste Verbindung durch spezielle Brückengeometrie
- leicht und schnell montierbar
- wiederverwendbar

Konstruktion, Werkstoff: Qualität: W2; Schellenband: Edelstahl 1.4301 = AISI 304; Schraube: Stahl verzinkt; Gehäuse: Edelstahl 1.4016 = AISI 430; Brücke: Edelstahl 1.4301 = AISI 304 (INOX)

Zubehör: 228; 270-271

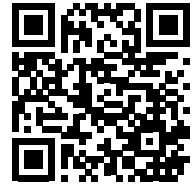

CLAMP 216



- Schlauchschelle zur wasserdichten Befestigung von schweren und außen gewellten Spiralschläuchen
- wasserdichte und zugfeste Verbindung bei sehr geringem Überdruck durch spezielle Spiralgeometrie
- leicht und schnell montierbar
- wiederverwendbar

Konstruktion, Werkstoff: Qualität: W2; Schellenband: Edelstahl 1.4016 = AISI 430; Schellendraht: Edelstahl 1.4310 = AISI 301 (INOX); Schraube: Stahl, chromatiert; Gehäuse: Edelstahl 1.4016 = AISI 430

Zubehör: 228; 270-271

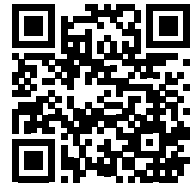

CLAMP 208



- Schlauchschelle zur Befestigung von leichten und außen glatten Schläuchen
- leicht und schnell montierbar
- wiederverwendbar

Konstruktion, Werkstoff: Qualität: W1; Schellenband: Stahl verzinkt; Schraube: Stahl verzinkt; Gehäuse: Stahl verzinkt

Qualität: W2; Schellenband: Edelstahl 1.4016 = AISI 430; Schraube: Stahl verzinkt; Gehäuse: Edelstahl 1.4016 = AISI 430;

Qualität: W4; Schellenband: Edelstahl 1.4301 = AISI 304; Schraube: Edelstahl 1.4301 = AISI 304; Gehäuse: Edelstahl 1.4301 = AISI 304

Zubehör: 228; 223; 270-271

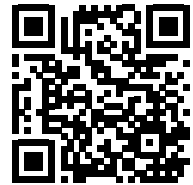

CLAMP 210 BRIDGE CLAMP

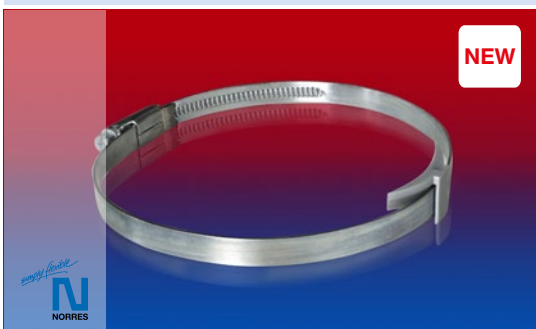

- Schelle mit Kunststoffbrücke zur Befestigung von außen gewellten Spiralschläuchen
- weitgehend dichte und zugfeste Verbindung durch spezielle Brückengeometrie
- leicht und schnell montierbar
- wiederverwendbar
- mehrteilig

Konstruktion, Werkstoff: Brücke: PA6

Qualität W1 - Schellenband: Stahl verzinkt; Schraube: Stahl verzinkt; Gehäuse: Stahl verzinkt

je 10 Stück Kunststoffbrücke mit 10 Stück CLAMP 208 lose in einer Tüte verschweißt

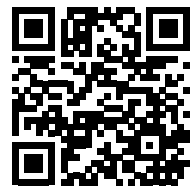

CLAMP 211



- Gelenkbolzenschelle zur Befestigung von schweren und außen glatten Schläuchen
- leicht und schnell montierbar
- wiederverwendbar

Konstruktion, Werkstoff: Qualität: W1; Schellenband: Stahl verzinkt; Schraube: Stahl verzinkt;

Qualität: W2; Schellenband: Edelstahl 1.4016 = AISI 430; Schraube: Stahl verzinkt;

Qualität: W4; Schellenband: Edelstahl 1.4301 = AISI 304; Schraube: Edelstahl 1.4301 = AISI 304

Zubehör: 270-271



CLAMP 212 EC

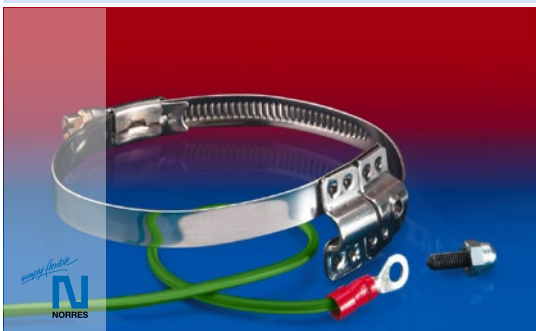

- Brückenschelle mit integrierter Erdung zur Befestigung von außen gewellten Spiralschläuchen
- Erden ohne Freilegen des Drahtes und Beschädigung des Schlauches
- weitgehend dichte und zugfeste Verbindung durch spezielle Brückengeometrie
- leicht und schnell montierbar
- wiederverwendbar

Konstruktion, Werkstoff: Qualität: W2; Schellenband: Edelstahl 1.4016 = AISI 430; Schraube: Stahl verzinkt; Gehäuse: Edelstahl 1.4016 = AISI 430; Brücke: Edelstahl 1.4301 = AISI 304 (INOX); Erdungsschraube: Edelstahl (INOX)

Zubehör: 270-271



CLAMP 217



- Brückenschelle mit Befestigungsöse zur Befestigung von außen gewellten Spiralschläuchen
- weitgehend dichte und zugfeste Verbindung durch spezielle Brückengeometrie
- leicht und schnell montierbar
- wiederverwendbar

Konstruktion, Werkstoff: Qualität: W2; Schellenband: Edelstahl 1.4016 = AISI 430; Schraube: Stahl verzinkt; Gehäuse: Edelstahl 1.4016 = AISI 430; Brücke: Edelstahl 1.4301 = AISI 304 (INOX); Befestigungsöse: verzinkter Stahl

Zubehör: 270-271



CLAMP 213

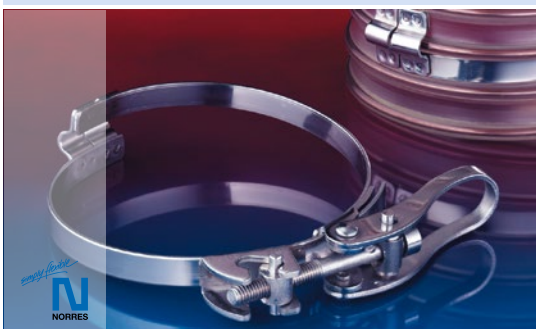

- Brückenschelle mit Schnellverschluss zur Befestigung von außen gewellten Spiralschläuchen
- weitgehend dichte und zugfeste Verbindung durch spezielle Brückengeometrie
- leicht und schnell montierbar
- wiederverwendbar

Konstruktion, Werkstoff: Qualität: W2; Schellenband: Edelstahl 1.4016 = AISI 430; Verschluss: Edelstahl (INOX); Brücke: Edelstahl 1.4301 = AISI 304

Zubehör: 270-271



CONNECT 228

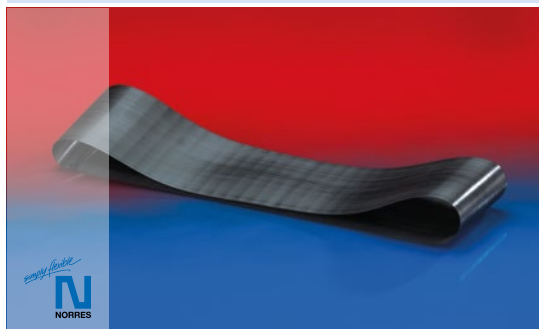

- Elastisches Schellenabdeckband
- leicht und schnell montierbar
- wiederverwendbar
- hoch abriebfest
- gute Öl-, Benzin- und Chemikalienbeständigkeit

Konstruktion, Werkstoff: Wandung: Polyurethan

Zubehör: 212; 216; 208; 270-271



CONNECT 230



- Spezielles Schaleneinband Kupplungssystem für Silos und Silofahrzeuge mit Kupplungen: Storz, Gewindeanschluss etc.
- spezielles gewindeförmiges Profil der Klemmschalen angepasst an äußere Schlauchkontur
- leicht und schnell montierbar
- wiederverwendbar
- vibrationsfest
- Gewinde in Anlehnung an DIN ISO 228

Konstruktion, Werkstoff: Klemmschalen: Aluminium; Schraube und Mutter: Stahl verzinkt brüniert; Stutzen: Material gemäß norres.com



CONNECT SAFETY CLAMP ASSEMBLY 231

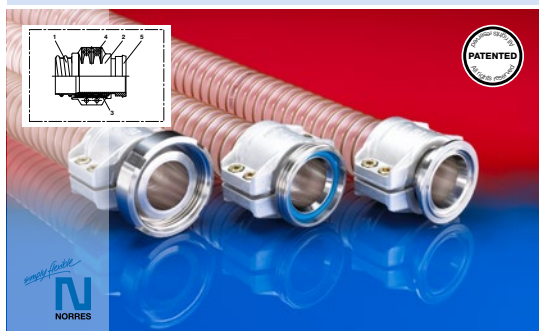

- Universelles Schaleneinband Kupplungssystem ggf. incl. Montage
- spezieller gewindeförmiger Dichteinsatz angepasst an äußere Schlauchkontur
- leicht und schnell montierbar
- wiederverwendbar
- vibrationsfest
- Dichteinsatz lebensmittelecht nach: FDA 21 CFR 177.2600 und 178.2010, EU-Verordnung 10/2011 sowie EG 1935/2004 und der neuesten EU-Verordnung 2015/174
- mikrobe- und hydrolysefest
- gute Öl-, Benzin- und Chemikalienbeständigkeit

Konstruktion, Werkstoff: AIRDUC® Profilschlauch; patentiertes Kupplungssystem; Klemmschalen: Aluminium; Dichteinsatz: speziell Premium Ether-Polyurethan (Pre-PUR®); Schraube und Mutter: Stahl verzinkt brüniert; Stutzen: optional wählbar

Zubehör: 234, 245, 247, 249



CONNECT PRESS ASSEMBLY 232

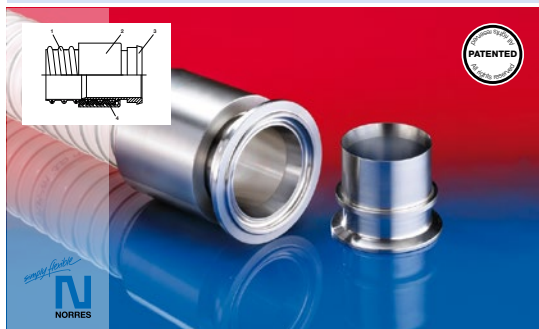

- Verpresstes Kupplungssystem incl. Montage
- spezieller gewindeförmiger Dichteinsatz angepasst an äußere Schlauchkontur
- vibrationsfest
- Dichteinsatz lebensmittelecht nach: FDA 21 CFR 177.2600 und 178.2010, EU-Verordnung 10/2011 sowie EG 1935/2004 und der neuesten EU-Verordnung 2015/174
- mikrobe- und hydrolysefest
- gute Öl-, Benzin- und Chemikalienbeständigkeit

Konstruktion, Werkstoff: patentiertes Kupplungssystem; AIRDUC® Profilschlauch; Presshülse: Edelstahl 1.4404 = AISI 316L; Stutzen: optional wählbar; Dichteinsatz: speziell Premium Ether-Polyurethan (Pre-PUR®)

Zubehör: 234, 245, 247, 249



CONNECT MOULD ASSEMBLY 233



- Vergossenes Kupplungssystem incl. Montage
- vibrationsfest
- Wandung lebensmittelecht nach: EU-Verordnung 10/2011 sowie EG 1935/2004
- mikrobe- und hydrolysefest
- gute Öl-, Benzin- und Chemikalienbeständigkeit

Konstruktion, Werkstoff: AIRDUC® Profilschlauch; Wandung: speziell Premium Ether-Polyurethan (Pre-PUR®); Stutzen: optional wählbar

Zubehör: 234, 245, 247, 249



CONNECT THREAD FITTING 234

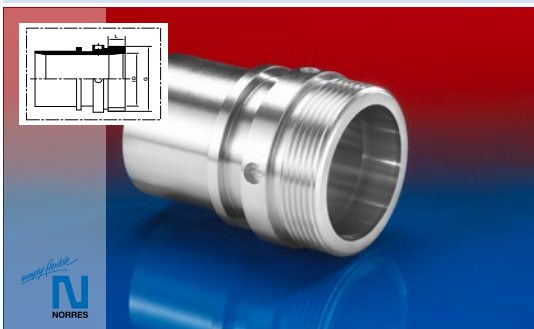

- Gewindestutzen
- Gewinde in Anlehnung an DIN ISO 228
- gas- und flüssigkeitsdicht als fest angegossene Ausführung

Zubehör: 231, 232, 233



CONNECT TRI-CLAMP FITTING 245



- TRI-Clamp Stutzen in Anlehnung an DIN 32676 und ISO 2852
- gas- und flüssigkeitsdicht als fest angegossene Ausführung

Konstruktion, Werkstoff: Armatur: Edelstahl 1.4404 (gestempelt) = AISI 316L; Passendes Zubehör: Dichtung (Silikon weiß, FDA), Stutzen (Edelstahl 1.4404, gestempelt), Schelle (Edelstahl)

Zubehör: 231, 232, 233



CONNECT DAIRY FITTING 247



- Milchrohr Stutzen in Anlehnung an DIN 2826/11887
- gas- und flüssigkeitsdicht als fest angegossene Ausführung

Konstruktion, Werkstoff: Armatur: Edelstahl 1.4301 (gestempelt)= AISI 304 oder 1.4571 (gestempelt) = AISI 316Ti; Gewindestutzen mit hellblauer Perbunan (NBR)-Dichtung

Zubehör: 231, 232, 233



CONNECT ASEPTIC FITTING 249

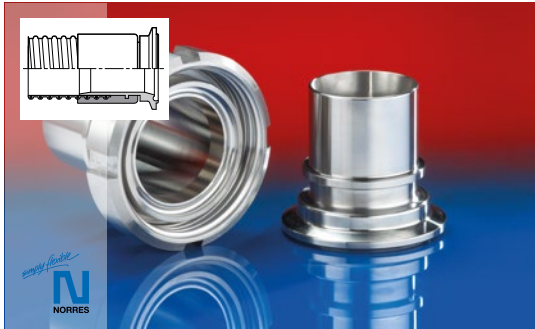

- Aseptik Stutzen in Anlehnung an DIN 11864-3
- gas- und flüssigkeitsdicht als fest angegossene Ausführung

Konstruktion, Werkstoff: Armatur: Edelstahl 1.4404 (gestempelt) = AISI 316L

Zubehör: 231, 232, 233

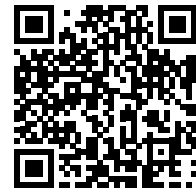

CONNECT 240 + 241 AS

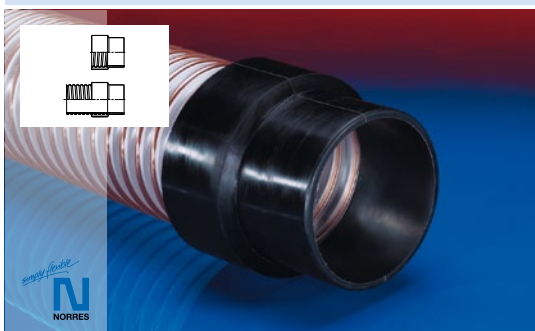

- Weiche Muffe zum Aufschieben auf Stutzen oder Einschieben in Rohre
- leicht und schnell montierbar
- wiederverwendbar (aufschraubbare Version)
- gas- und flüssigkeitsdicht als fest angegossene Ausführung
- hoch abriebfest
- mikrobe- und hydrolysefest
- gute Öl-, Benzin- und Chemikalienbeständigkeit
- Ausführung 241 - Wandung permanent antistatisch: Durchgangs- und Oberflächenwiderstand ca. $10^9 \Omega$

Konstruktion, Werkstoff: Wandung: spezial Premium Ether-Polyurethan (Pre-PUR®)



CONNECT 240 + 241 FOOD

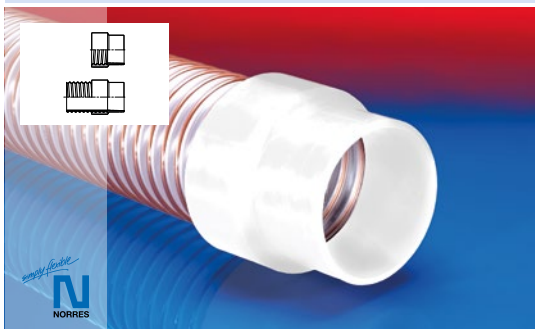

- Weiche Muffe zum Aufschieben auf Stutzen oder Einschieben in Rohre, lebensmittelecht
- leicht und schnell montierbar
- wiederverwendbar (aufschraubbare Version)
- gas- und flüssigkeitsdicht als fest angegossene Ausführung
- Ausführung 241: Material lebensmitteleuglich nach EU 10/2011 und FDA 21 CFR 177.1680 sowie CFR 177.2600
- geruchs- und geschmacksfrei
- mikrobe- und hydrolysefest
- gute Öl-, Benzin- und Chemikalienbeständigkeit

Konstruktion, Werkstoff: Wandung: spezial Premium Ether-Polyurethan (Pre-PUR®)

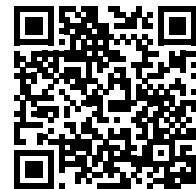

CONNECT 240 EC



- Weiche Muffe zum Aufschieben auf Stutzen oder Einschieben in Rohre, elektrisch leitfähig
- leicht und schnell montierbar
- wiederverwendbar (aufschraubbare Version)
- hoch abriebfest
- mikrobe- und hydrolysefest
- gute Öl-, Benzin- und Chemikalienbeständigkeit
- Wandung elektrisch leitfähig: Durchgangswiderstand und Oberflächenwiderstand $<10^3 \Omega$

Konstruktion, Werkstoff: Wandung Ausführung EC elektrisch leitfähig $<10^3 \Omega$: elektrisch leitfähiges Premium Ester-Polyurethan (Pre-PUR®)
schwarz (Standard); Sonderfarben: voll eingefärbt

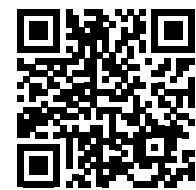

CONNECT 242

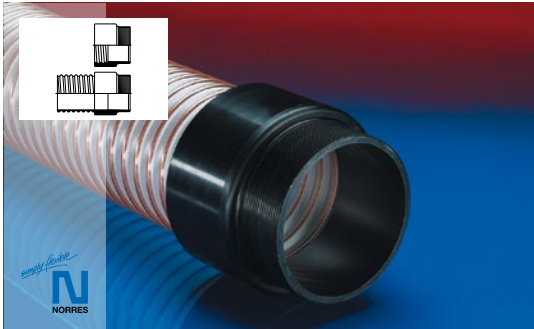

- Gewindestutzen
- leicht und schnell montierbar
- wiederverwendbar (aufschraubbare Version)
- gas- und flüssigkeitsdicht als fest angegossene Ausführung
- hoch abriebfest
- mikrobe- und hydrolysefest
- gute Öl-, Benzin- und Chemikalienbeständigkeit
- Gewinde in Anlehnung an DIN ISO 228

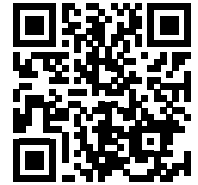

Konstruktion, Werkstoff: Wandung: spezial Premium Ether-Polyurethan (Pre-PUR®)

CONNECT 243

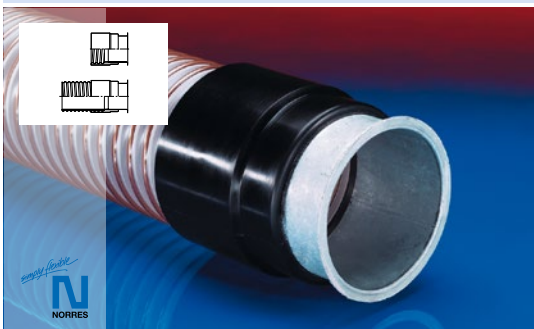

- Bördelrohr kompatibel zu den gängigsten Rohrssystemen im Lüftungsbereich wie Jacob-Standard
- leicht und schnell montierbar
- wiederverwendbar (aufschraubbare Version)
- gas- und flüssigkeitsdicht als fest angegossene Ausführung
- hoch abriebfest
- mikrobe- und hydrolysefest
- gute Öl-, Benzin- und Chemikalienbeständigkeit
- schwarz (Standard)

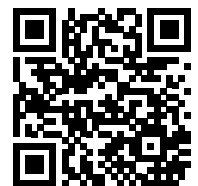

Konstruktion, Werkstoff: Bördelrohr: verzinktes Blech; Wandung: spezial Premium Ether-Polyurethan (Pre-PUR®)

CONNECT 243 FOOD

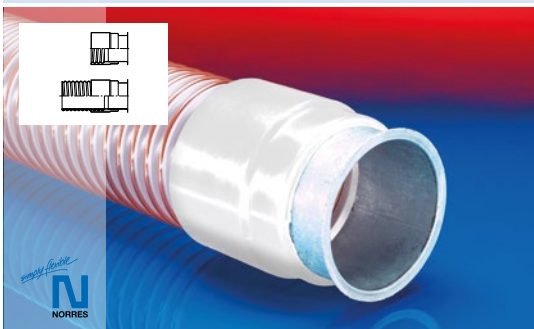

- Bördelrohr kompatibel zu den gängigsten Rohrssystemen im Lüftungsbereich wie Jacob-Standard, lebensmittelecht
- leicht und schnell montierbar
- wiederverwendbar (aufschraubbare Version)
- gas- und flüssigkeitsdicht als fest angegossene Ausführung
- hoch abriebfest
- geruchs- und geschmacksfrei
- mikrobe- und hydrolysefest
- gute Öl-, Benzin- und Chemikalienbeständigkeit



Konstruktion, Werkstoff: Bördelrohr: Edelstahl (INOX); Wandung: spezial Premium Ether-Polyurethan (Pre-PUR®)

CONNECT 244

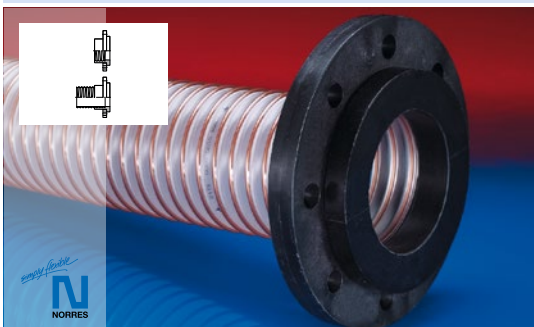

- Losflansch passend für Gegenflansche nach DIN 2632/2633, Lochbild DIN-EN 1092-1
- leicht und schnell montierbar
- wiederverwendbar (aufschraubbare Version)
- gas- und flüssigkeitsdicht als fest angegossene Ausführung
- hoch abriebfest
- mikrobe- und hydrolysefest
- gute Öl-, Benzin- und Chemikalienbeständigkeit



Konstruktion, Werkstoff: Losflansch: Polypropylen (PP) mit Stahleinlage; Wandung: spezial Premium Ether-Polyurethan (Pre-PUR®)

CONNECT 244 FOOD

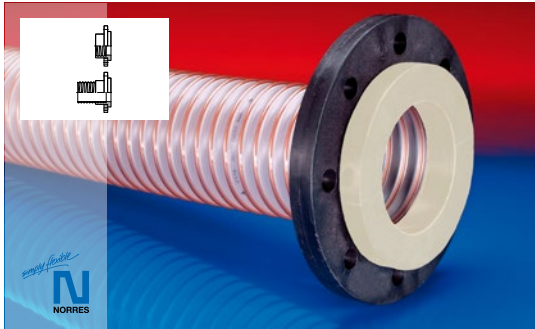

- Losflansch passend für Gegenflansche nach DIN 2632/2633, Lochbild DIN-EN 1092-1, lebensmittelecht
- leicht und schnell montierbar
- wiederverwendbar (aufschraubbare Version)
- gas- und flüssigkeitsdicht als fest angegossene Ausführung
- hoch abriebfest
- Wandung lebensmittelecht nach: EU-Verordnung 10/2011 sowie EG 1935/2004 und der neuesten EU-Verordnung 2015/174
- geruchs- und geschmacksfrei
- mikrobe- und hydrolysefest
- gute Öl-, Benzin- und Chemikalienbeständigkeit



Konstruktion, Werkstoff: Losflansch: Polypropylen (PP) mit Stahleinlage; Wandung: spezial Premium Ether-Polyurethan (Pre-PUR®)

CONNECT 245 VAC-TRUCK



- Kegelflansch Kupplungssystem passend zu Stutzen nach DIN 3016 Teil 3
- leicht und schnell montierbar
- wiederverwendbar (aufschraubbare Version)
- hoch abriebfest
- mikrobe- und hydrolysefest
- gute Öl-, Benzin- und Chemikalienbeständigkeit
- Bei vertikalem Einsatz müssen Flansch und Schlauch mit zusätzlichen Befestigungen gesichert werden
- gas- und flüssigkeitsdicht als fest angegossene Ausführung



Konstruktion, Werkstoff: Wandung: spezial Premium Ether-Polyurethan (Pre-PUR®)

CONNECT 245

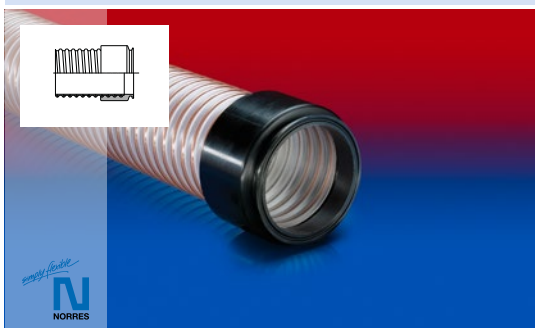

- TRI-Clamp Kupplung passend zu Stutzen nach DIN 32676
- leicht und schnell montierbar
- wiederverwendbar (aufschraubbare Version)
- hoch abriebfest
- mikrobe- und hydrolysefest
- gute Öl-, Benzin- und Chemikalienbeständigkeit

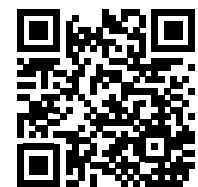

Konstruktion, Werkstoff: Wandung: spezial Premium Ether-Polyurethan (Pre-PUR®)

Zubehör: TRI-CLAMP 245

CONNECT 245 FOOD

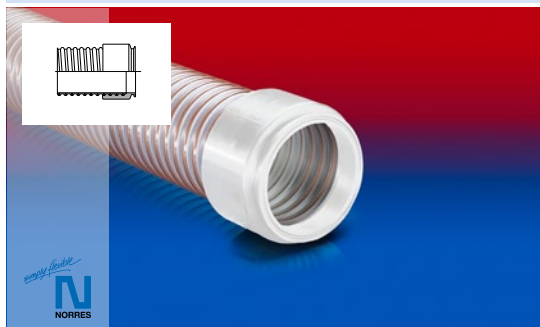

- TRI-Clamp Kupplung passend zu Stutzen nach DIN 32676, lebensmittelecht
- leicht und schnell montierbar
- wiederverwendbar (aufschraubbare Version)
- hoch abriebfest
- Wandung lebensmittelecht nach: EU-Verordnung 10/2011 sowie EG 1935/2004 und der neuesten EU-Verordnung 2015/174
- geruchs- und geschmacksfrei
- mikrobe- und hydrolysefest
- gute Öl-, Benzin- und Chemikalienbeständigkeit



Konstruktion, Werkstoff: Wandung: spezial Premium Ether-Polyurethan (Pre-PUR®)

Zubehör: TRI-CLAMP 245

CONNECT 246 AS

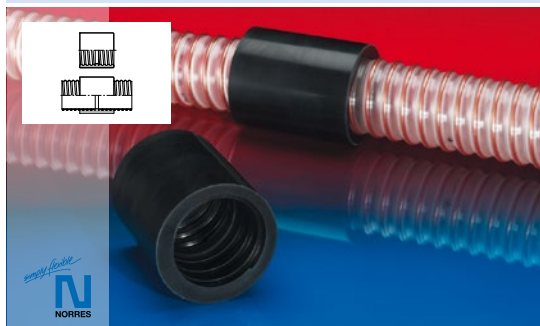

- Schraubverbinder zum Verbinden, Verlängern und Reparieren von Spiralschläuchen
- leicht und schnell montierbar
- wiederverwendbar (aufschraubbare Version)
- hoch abriebfest
- mikrobe- und hydrolysefest
- gute Öl-, Benzin- und Chemikalienbeständigkeit
- Wandung permanent antistatisch: Durchgangs- und Oberflächenwiderstand ca. $10^9 \Omega$



Konstruktion, Werkstoff: Wandung: spezial Premium Ether-Polyurethan (Pre-PUR®)

CONNECT 246 FOOD

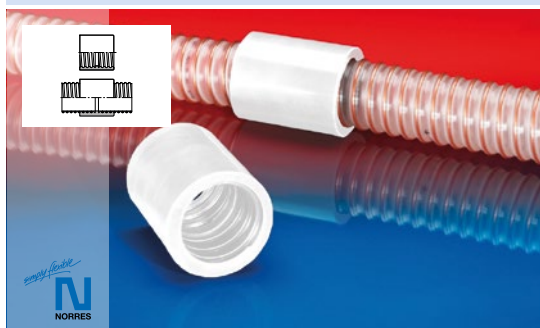

- Schraubverbinder zum Verbinden, Verlängern und Reparieren von Spiralschläuchen, lebensmittelecht
- leicht und schnell montierbar
- wiederverwendbar (aufschraubbare Version)
- hoch abriebfest
- Wandung lebensmittelecht nach: EU-Verordnung 10/2011 sowie EG 1935/2004 und der neuesten EU-Verordnung 2015/174
- geruchs- und geschmacksfrei
- mikrobe- und hydrolysefest
- gute Öl-, Benzin- und Chemikalienbeständigkeit



Konstruktion, Werkstoff: Wandung: spezial Premium Ether-Polyurethan (Pre-PUR®)

CONNECT 223



- Schrumpfschlauch zum Verbinden von Schläuchen untereinander oder von Schlauch und Stutzen
- passt sich beliebig jeder Oberflächenkontur an
- leicht und schnell montierbar

Konstruktion, Werkstoff: Polyolefin

Zubehör: 208; 270-271



CONNECT 226



- Weiche Muffe für SuperFlex Schläuche
- leicht und schnell montierbar
- wiederverwendbar (aufschraubbare Version)
- gute Laugen- und Säurenbeständigkeit
- gute Chemikalienbeständigkeit

Konstruktion, Werkstoff: Wandung: hochwertiges Weich-PVC



CONNECT 227



- Weiche Muffe für EVA Schläuche
- leicht und schnell montierbar
- wiederverwendbar
- gute Laugen- und Säurenbeständigkeit
- gute Chemikalienbeständigkeit

Konstruktion, Werkstoff: Wandung: hochwertiges PE,
Wandung Ausführung elektrisch leitfähig $<10^5 \Omega$: elektrisch leitfähiges
hochwertiges PE



CONNECT 270-271



- Schlauchverbinder/ -reduzierung aus Blech
- leicht und schnell montierbar
- wiederverwendbar (aufschraubbare Version)

Konstruktion, Werkstoff: verzinktes Blech

Zubehör: 212; 216; 208; 211; 212 EC ; 217; 213; 228; 223



CONNECT 202

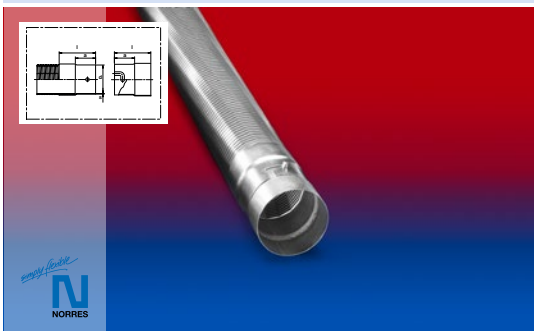

- Anschlussteile zum Verbinden und Befestigen von Metallschläuchen
- **Bajonettverschluß 202:** zylindrischer Bajonettverschluß, wahlweise Kupplungsteil mit Stift oder Flanschteil mit L-Schlitz, einseitige Erweiterung zum Einschleiben des Metallschlauches

Konstruktion, Werkstoff: Edelstahl (INOX)

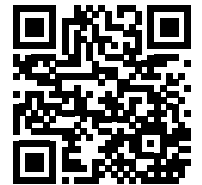

CONNECT 203-204

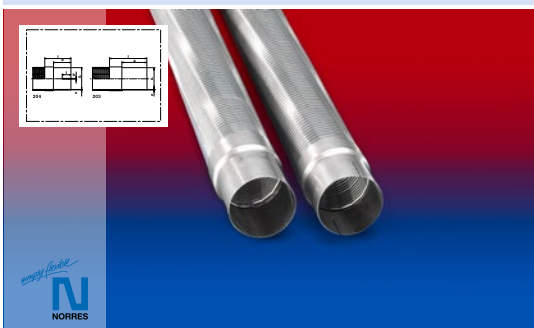

- Anschlussteile zum Verbinden und Befestigen von Metallschläuchen
- **Stutzen 203:** zylindrischer Stutzen, einseitige Erweiterung zum Einschleiben des Metallschlauches
- **Stutzen geschlitzt 204:** zylindrischer Stutzen mit zwei Schlitten, einseitige Erweiterung zum Einschleiben des Metallschlauches

Konstruktion, Werkstoff: Edelstahl (INOX)



CONNECT 205

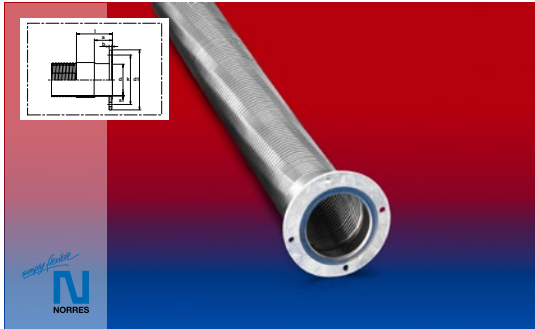

- Anschlussteile zum Verbinden und Befestigen von Metallschläuchen
- Flansch 205: zylindrischer Stutzen mit drehbarem Flansch, einseitige Erweiterung zum Einschleiben des Metallschlauches

Konstruktion, Werkstoff: Edelstahl (INOX)

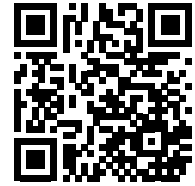

CONNECT 206

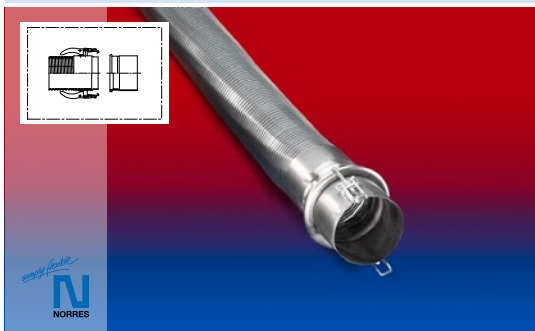

- Anschlussteile zum Verbinden und Befestigen von Metallschläuchen
- Schnellkupplung 206: Schnellkupplung mit mehreren Spannbügeln, wahlweise Kupplungsteil mit Spannbügeln oder Flanschteil mit Stirnfläche, einseitige Erweiterung zum Einschleiben des Metallschlauches

Konstruktion, Werkstoff: Edelstahl (INOX)

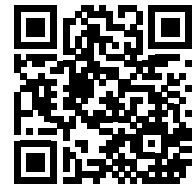

CONNECT STORZ DIN ALU 251



- Storz-Kupplung
- Nicht geeignet für explosive Fluide Gruppe 1 und nicht gemäß Druckgeräterichtlinie
-

Konstruktion, Werkstoff: DIN Ausführung - geschmiedetes Aluminium
(52-C = DIN 14321 / 75-B = DIN 14322 / 110-A = DIN 14323)



CONNECT TANK TRUCK BRASS 252



- Tankwagen-Kupplung
- gemäß EN 14420-6
- Nicht geeignet für explosive Fluide Gruppe 1 und nicht gemäß Druckgeräterichtlinie

Konstruktion, Werkstoff: Material: Messing



CONNECT KAMLOK ALU 253



- Kamlok-Kupplung
- gerillte Tülle für Schelleneinband
- Nicht geeignet für explosive Fluide Gruppe 1 und nicht gemäß Druckgeräterichtlinie

Konstruktion, Werkstoff: Material: Aluminium



CONNECT KARDAN 254



- Kardan-Kupplung
- Nicht geeignet für explosive Fluide Gruppe 1 und nicht gemäß Druckgeräterichtlinie

Konstruktion, Werkstoff: Material: Stahl, verzinkt; inkl. Dichtring aus NBR



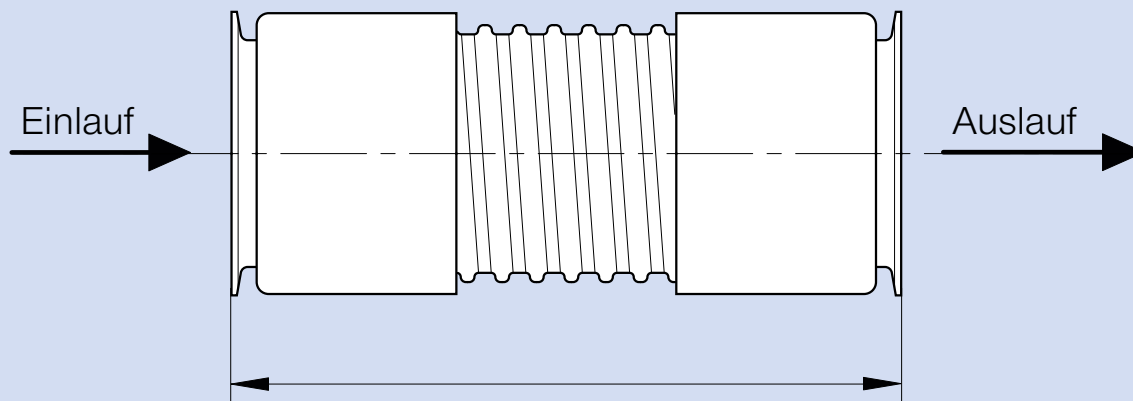

ANSCHLUSSTEILE KONFIGURIEREN

Info

Einlauf			
1. Schritt Einlaufarmatur	2. Schritt Schlauch	3. Schritt Montage der Einlaufarmatur	notwendige Zusatzteile
234 THREAD 245 TRI-CLAMP 247 DAIRY 249 ASEPTIC 251 STORZ 252 TANK TRUCK 253 KAMLOK 254 KARDAN	gemäß Datenblatt der Verbindung	229 CLAMP (separates Datenblatt) 231 SAFETY CLAMP 232 PRESS 233 MOULD	→ CLAMP 208/211/212/212 EC/216 → 231 SAFETY CLAMP → 232 PRESS → -
Auslauf			optionaler Service (separate Datenblätter)
4. Schritt Auslaufarmatur	5. Schritt Montage der Auslaufarmatur	notwendige Zusatzteile	6. Schritt
234 THREAD 245 TRI-CLAMP 247 DAIRY 249 ASEPTIC 251 STORZ 252 TANK TRUCK 253 KAMLOK 254 KARDAN	229 CLAMP 231 SAFETY CLAMP 232 PRESS 233 MOULD	→ CLAMP 208/211/212/212 EC/216 → 231 SAFETY CLAMP → 232 PRESS → -	→ 235 (Schnitt und Erdung) → 237 (Verpackung und Kennzeichnung) → 239 (Test)

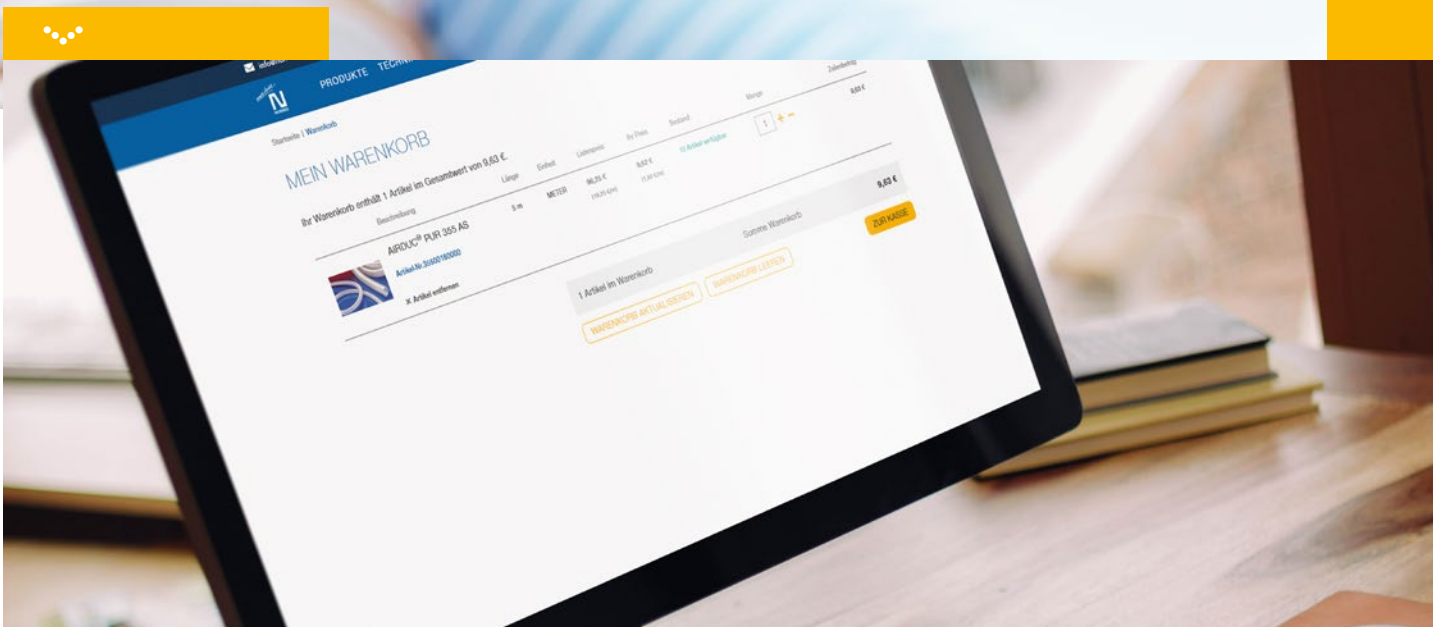

NORRES.COM - Tracking, Bestände und Shop

Info

Die NORRES Website bietet entscheidende Informationen und Transparenz

NORRES setzt auf Information 24/7. Egal wann, egal an welchem Tag mit dem NORRES Kundenportal:

- Lagerbestandsabfrage ohne Login
- Lieferstatus: Direkt ersichtlich nach Eingabe der Auftragsnummer
- Mit Login:
 - Kundenindividuelle Favoritenliste
 - Einsehen der individuellen Konditionen
 - Direkt im B2B-Shop bestellen

Mit der norres.com sparen NORRES Kunden und Partner Zeit und gewinnen gleichzeitig Organisationseffizienz. Der zeitlich unbegrenzte und schnelle Überblick über die NORRES Produktpalette sowie über den Status der eigenen Bestellung ist damit ein klares Plus und ein weiterer NORRES Service für seine Partner, Kunden und alle Interessenten von NORRES Schlauchlösungen.



● Produktion, Lager, Vertrieb ● Lager, Vertrieb



NORRES Schlauchtechnik GmbH

Am Stadthafen 12-16
45881 Gelsenkirchen
GERMANY
Phone +49 209 8 00 00 0
Fax +49 209 8 00 00 99 99
E-Mail info@norres.de
www.norres.com

NORRES Polska Sp. z o.o.

ul. Rolna 9
Sady k. Poznania
62-080 Tarnowo Podgórze
POLAND
Phone +48 61 293 31 80
E-Mail info@norres.pl
www.norres.pl

NORRES France SARL

27 D rue des Blancs Monts
Z.A.C. Les Blancs Monts
51350 Cormontreuil
FRANCE
Phone +33 3 26 35 95 41
E-Mail info@norres.fr
www.norres.fr

NORRES Czech s.r.o

Novoveská 552/5j
709 00 Ostrava, Mariánské Hory
CZECH REPUBLIC
Phone +420 555 501 901
E-Mail info@norres.cz
www.norres.cz

NORRES UK LTD

Unit 10, Mount Street Business Park
Nechells, Birmingham, B7 5QU
UNITED KINGDOM
Phone +44 121 328 5426
E-Mail info@norres.co.uk
www.norres.co.uk

De Bernardi S.r.l. - Italy

A company of the NORRES Group
Via Fermi Enrico, 5
20047 Cusago (MI)
ITALY
Phone +39 02 90 39 08 21
E-Mail info@debernarditubi.it
www.debernarditubi.it

Jarl Elmgren AB - Sweden

A company of the NORRES Group
Kristinebergsvägen 17
302 41 Halmstad
SWEDEN
Phone +46 35 37 96 5
E-Mail jarl@jeab.se
www.jeab.se

NORRES North America Inc.

2520 Foundation Drive
South Bend, IN 46628
UNITED STATES
Phone +1 574 232 90 61
Toll Free +1 855 NORRES 0
E-Mail info@norres.us
www.norres.us

NORRES Hose Technology (Shanghai) Co., Ltd.

诺锐软管科技（上海）有限公司
上海浦东新区上丰路955号4幢一层西首
West of Floor 1, Building 4, No. 955,
Shang Feng Rd., Pudong, 201201 Shanghai
P.R. CHINA
Phone +86 21 400 920 8958
E-Mail info@norres.cn
www.norres.cn www.sh-norres.com

NORRES Taiwan Co., Ltd.

台灣諾銳有限公司
桃園市蘆竹區經國路892號5樓
5F., No. 892, Jingguo Rd., Luzhu Dist.
Taoyuan City 33858
TAIWAN (R.O.C.)
Phone +886 3 356 0696
E-Mail info@norres.tw
www.norres.tw

